



## B-Rocker Moby

(Manual - Handleiding - Mode d'emploi - Gebrauchsanleitung -  
Instrucciones de uso - Instruções de utilização - Istruzioni di  
utilizzo - Návod k použití - Instrukcja)



Grey B700150 – Beige B700160

Made In China – Bo Jungle - Vox Populi BVBA – Brambroek 23B - 9500 GERAARDSBERGEN – BELGIUM  
[www.bojungle.eu](http://www.bojungle.eu) – [office@bojungle.eu](mailto:office@bojungle.eu) – Tel: +32 54 240 331 – Fax: +32 9 270 01 80



# **WARNING**

## **IMPORTANT! PLEASE READ CAREFULLY & KEEP FOR FUTURE REFERENCE**

Thank you for choosing our product. Please take a little time to read the important safety notes detailed below, as this will ensure many years of happy, safe use.



## **IMPORTANT!**

**KEEP FOR FUTURE REFERENCE.**

1. Rock back and forth, or locked into a stationary seat
2. Soothing vibration & multiple melodies with volume control
3. Removable toy bar with 2 playtime toys
4. 4 adjustable height positions
5. Fold flat for easy storage or travel
6. Adjustable 5-point harness

## **WARNING!**

**Prevent serious injury or death**

- Not intended for carrying baby.
- NEVER leave child unattended.
- NEVER move product while child is in seat.
- NEVER use as an infant carrier or for automobile or airline travel.
- NEVER attach any additional strings or straps to product or toy bar.
- Never use the toy bar to carry the reclined cradle.
- The reclined position is only for children who cannot sit upright unassisted (until 9 kg).
- The upright position is only for children who can reliably sit up without leaning forward.
- Always use the restraint system. For children who can climb into rocker, the restraint system is not required.
- Never place a child over 9 kg in the product.
- Do not use the reclined cradle once your child can sit unaided
- This reclined cradle is not intended for prolonged periods of sleeping
- It is dangerous to use the reclined cradle on an elevated surface, e.g. a table.
- SUFFOCATION HAZARD: NEVER use on a soft surface (bed, sofa, cushion), as seat may tip over and cause suffocation.

## **IMPORTANT**

- Adult assembly required.
- Please read all instructions before assembly and use of the product.
- Care should be taken in unpacking and assembly.
- Examine product frequently for damaged, missing, or loose parts.
- DO NOT use if any parts are missing, damaged or broken.
- Contact Bo Jungle for replacement parts and instructions if needed. Never substitute parts.
- This product has not been designed for sleeping. Should your child need to sleep, they should be placed in a suitable cot or bed.

**BATTERY INFORMATION**

The Music & Vibration Unit requires 3 size C/LR6 (1.5V) alkaline batteries (not included)

CAUTION: Follow the battery guidelines in this section. Otherwise, battery life may be shortened or the batteries may leak or rupture.

- Always keep batteries away from children – Do not mix old and new batteries. – Do not mix alkaline, standard or rechargeable batteries. – Only batteries of the same or equivalent type as recommended are to be used. – Install the batteries so that the polarity of each one matches the markings in the battery compartment.
- Do not short-circuit the batteries. – Do not store batteries in areas that have extreme temperatures (such as attics, garages or automobiles). – Remove exhausted batteries from the battery compartment. – Never attempt to recharge a battery unless it is specifically marked “rechargeable”. – Rechargeable batteries are to be removed from the box before being charged. – Rechargeable batteries are only to be charged under adult supervision. – Do not use rechargeable alkaline batteries in a Ni-Cad or Ni-MH battery charger. – Please use the correct disposal method for batteries. – Remove batteries before putting the product into storage for a prolonged period of time. – Weak batteries cause erratic product operation, including distorted sound, dimming or failed lights, and slow or non-working motorized parts. Because each electrical component requires a different operating voltage, replace the batteries when any function fails to operate.
- Do not dispose of product or batteries in fire, batteries may explode or leak. This symbol indicates that the product is not to be disposed of in household. Waste as batteries contain substances that can be damaging to the environment and health. Contact local authority for recycling & collection information.



**Parts List and Drawing**

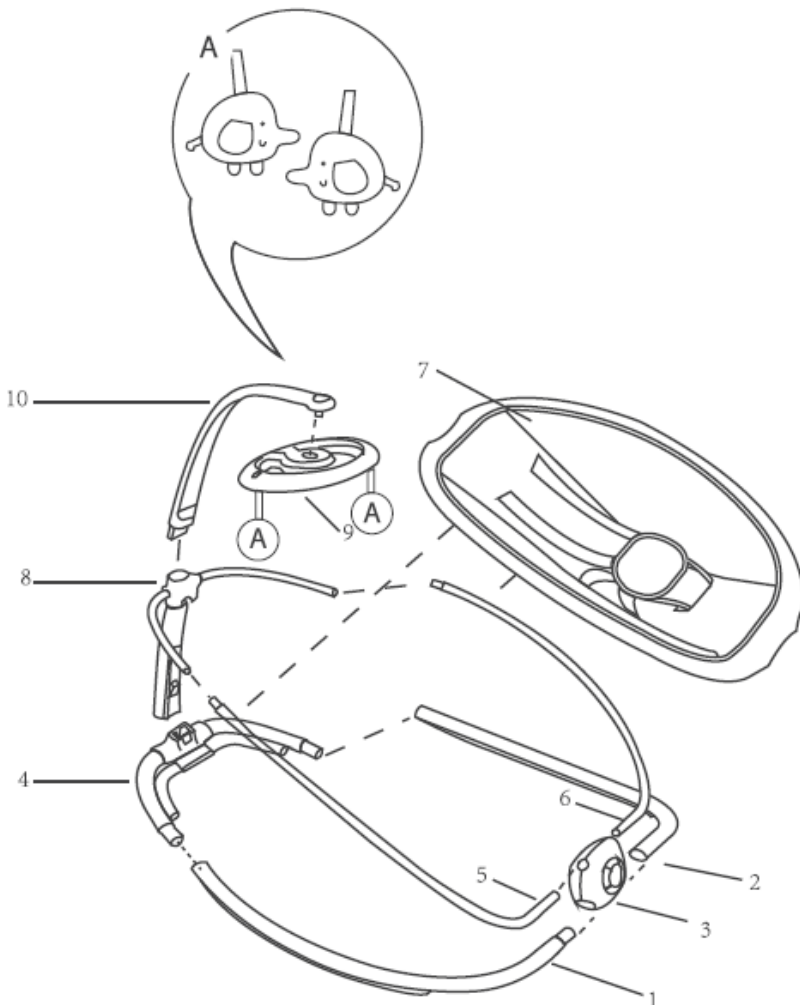

		EN
No°	Quantity	Description
1	1	Left rocker runner
2	1	Right rocker runner
3	1	Music & Vibration unit
4	1	Rocker rear assembly
5	1	Seat Frame side, left
6	1	Seat Frame side, right
7	1	Seat pad
8	1	Seat back tube
9	1	Toybar topper
10	1	Toybar arm

# ASSEMBLING INSTRUCTIONS

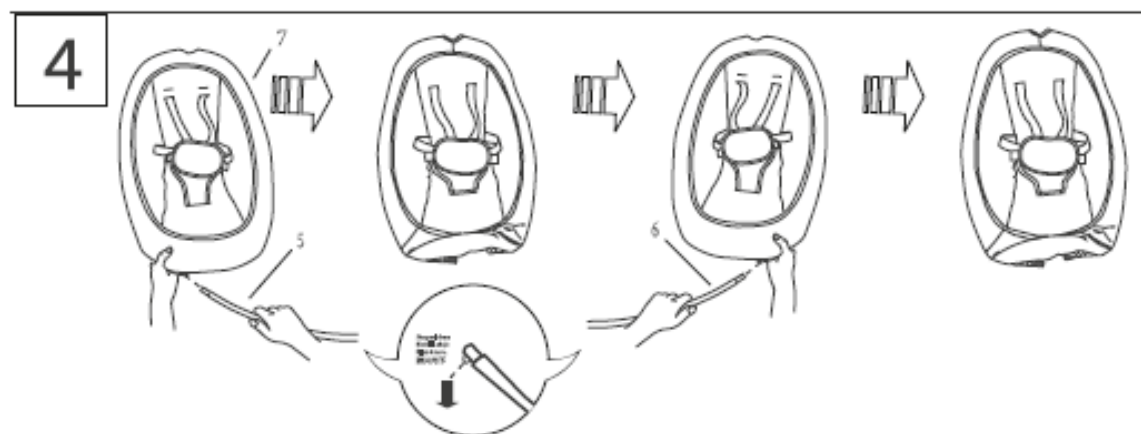
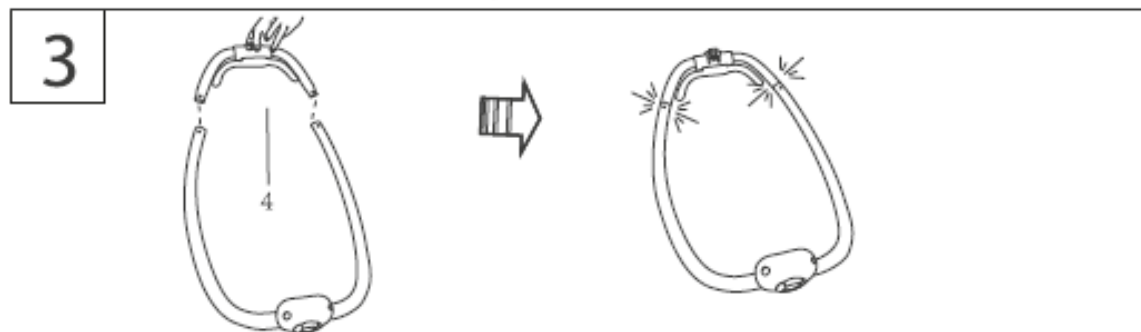
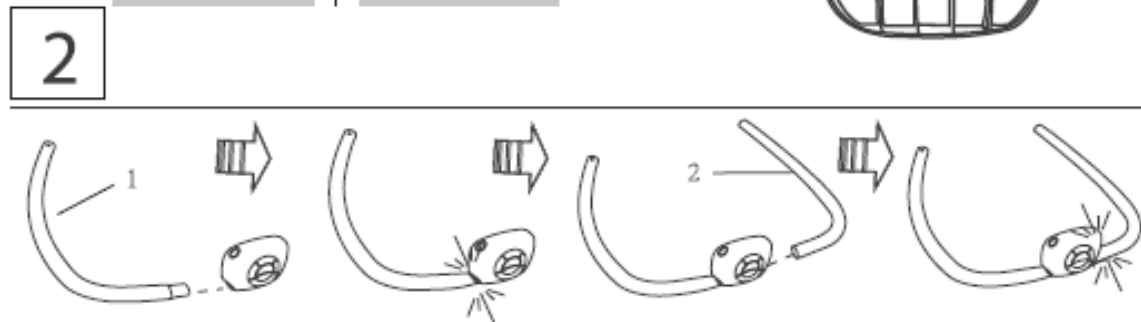
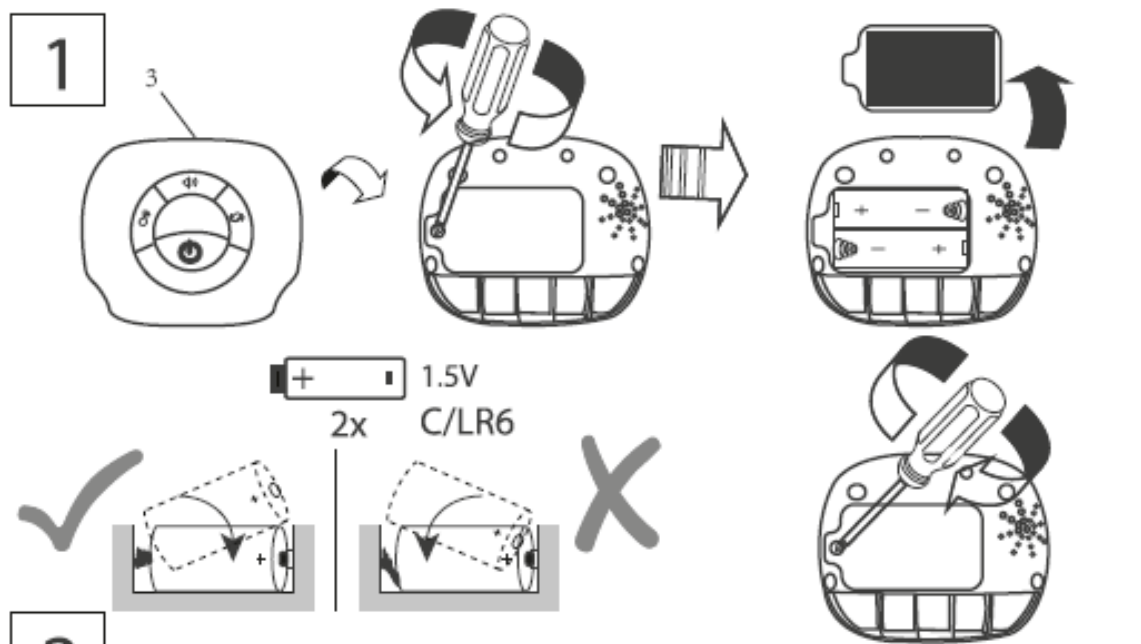

5

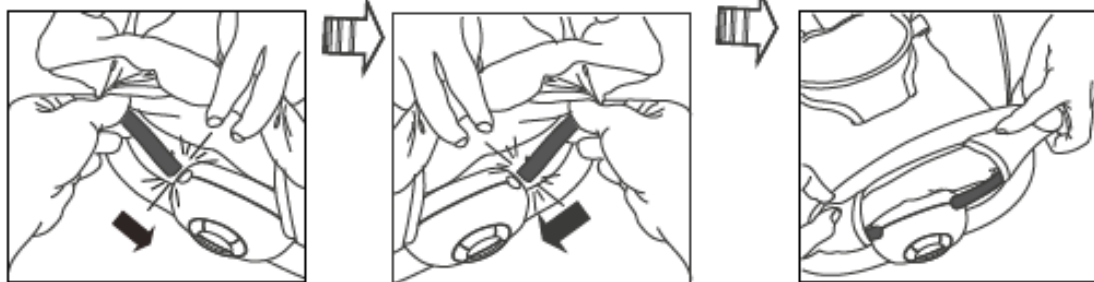

6

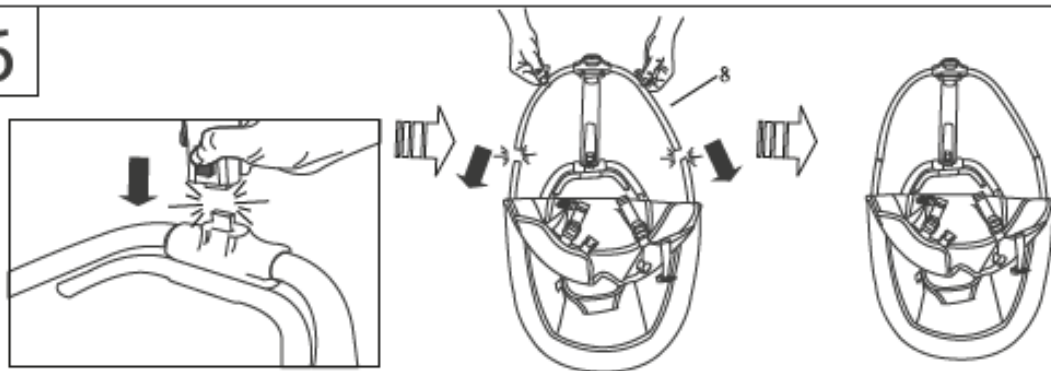

7

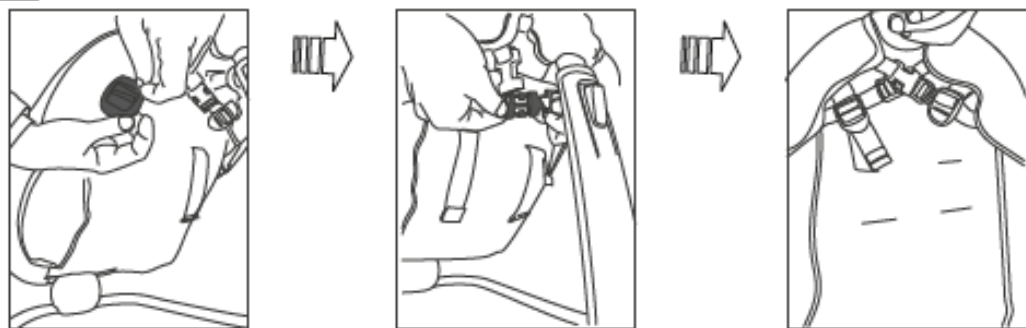

8

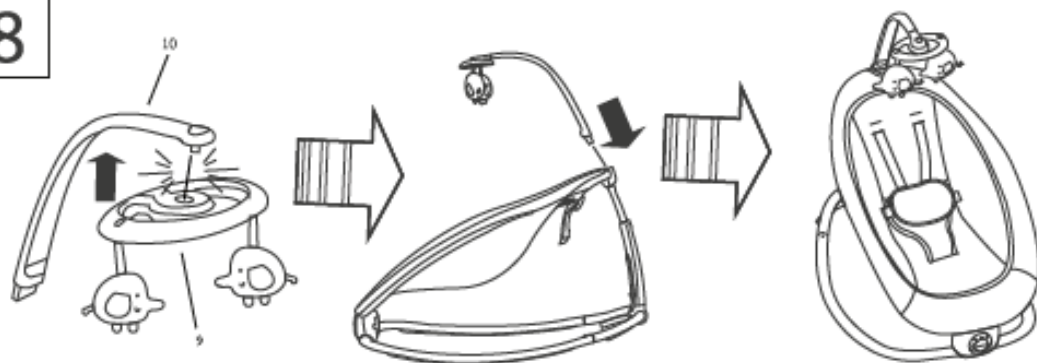

**Using the Seat Restraint**

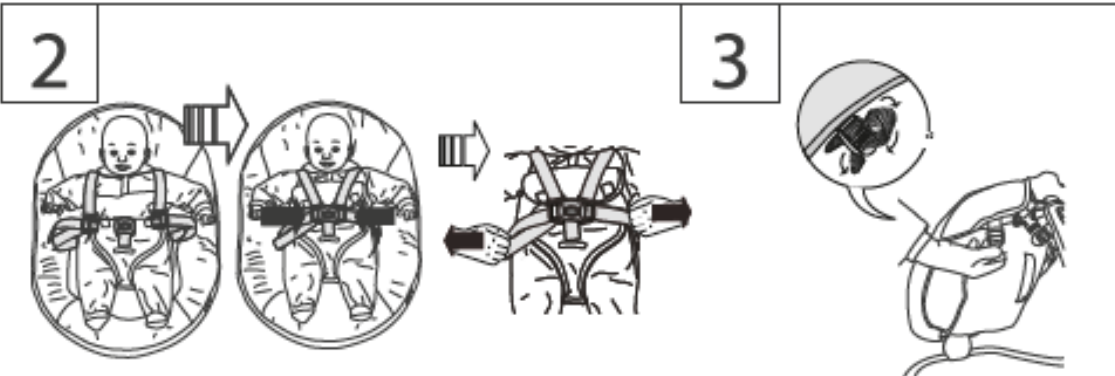

**Using the Recline Function**

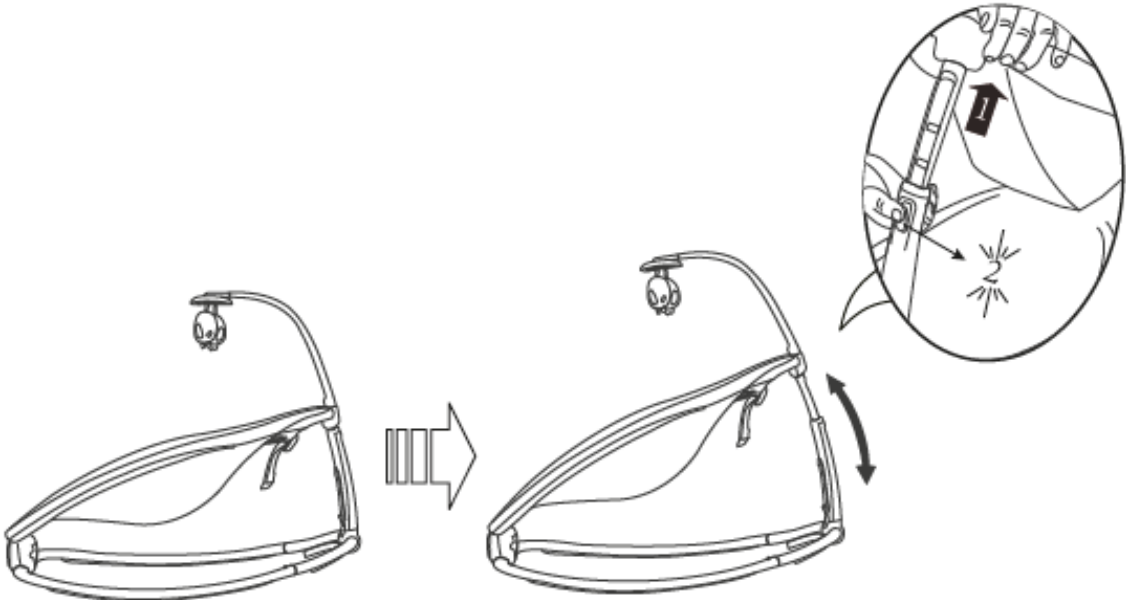

## Adjusting the kickstand

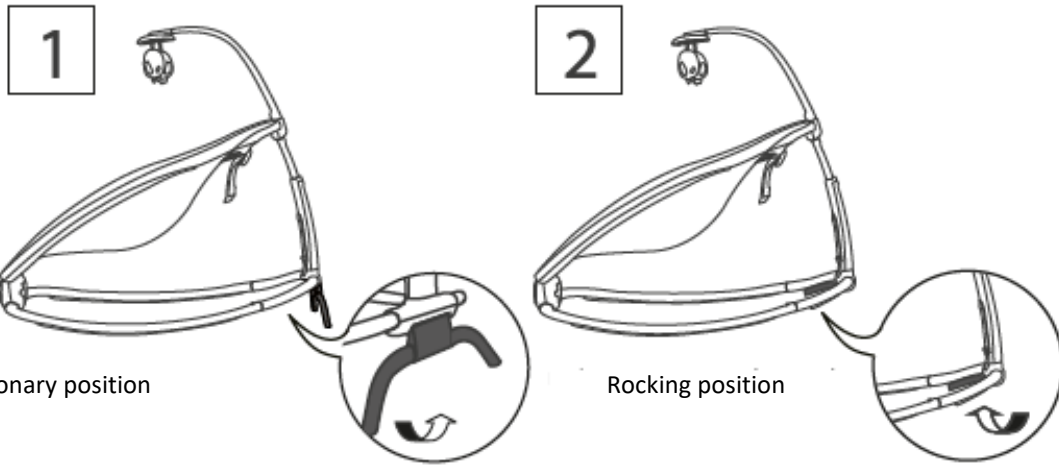

## Storage and Travel

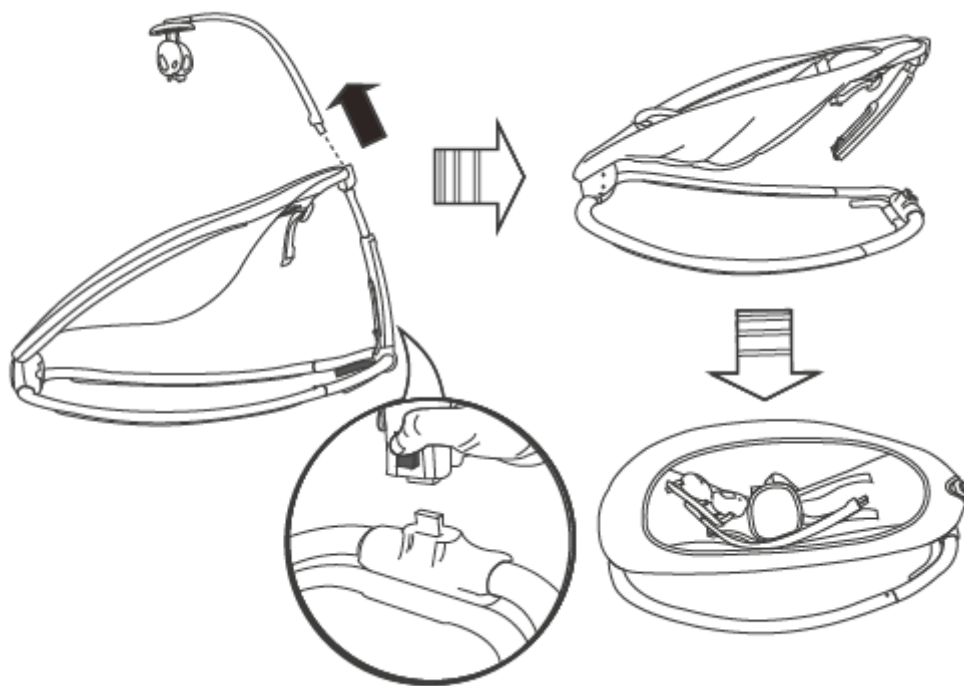

## Using the Music/vibration Unit

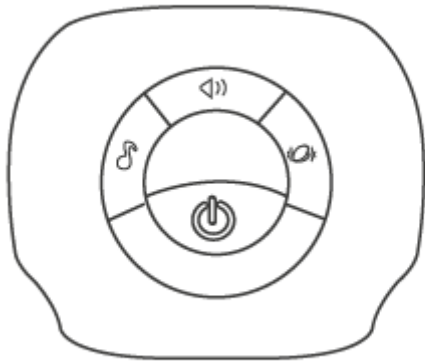

 Volume Control Switch

 Music

 Vibration ON/OFF switch

 Power Switch

## CARE AND CLEANING

**Seat pad**- Remove from frame. Fasten buckles on seat restraint and seat pad. Fasten all hook-and-loop patches to the corresponding patch. Machine wash with cold water, gentle cycle. No bleach. Tumble dry, using low heat.

**Toy bar and toys** - Wipe clean with a damp cloth and mild soap. Air dry. Do not immerse in water.

**Frame** - Wipe the metal frame with soft, clean cloth and mild soap.

Made In China – Bo Jungle - Vox Populi BVBA – Brambroek 23B, 9500 Geraardsbergen – BELGIUM  
[www.bojungle.eu](http://www.bojungle.eu) – [office@bojungle.eu](mailto:office@bojungle.eu) – Tel: +32 54 240 331 – Fax: +32 9 270 01 80





# **WAARSCHUWING**

## **BELANGRIJK!**

**GELIEVE DE VOLGENDE INFORMATIE ZORGVULDIG TE LEZEN EN TE BEWAREN VOOR TOEKOMSTIG GEBRUIK**  
Bedankt om voor ons product te kiezen. Gelieve even tijd te nemen om de hierna volgende belangrijke veiligheidsinstructies te lezen om dit product nog vele jaren op een aangename en veilige manier te kunnen gebruiken.



## **BELANGRIJK!**

**BEWAREN VOOR TOEKOMSTIG GEBRUIK.**

1. Schommel heen en weer, of vastgeklikt in een vaste stoel
2. Rustgevende vibratie en meerdere melodieën met volumeregeling
3. Verwijderbare speelboog met 2 speeltjes
4. 4 verstelbare hoogteposities
5. Vouw plat voor eenvoudig opbergen of reizen
6. Verstelbare 5-punts gordel

## **WAARSCHUWING!**

**Voorkom ernstig letsel of de dood**

- Niet bedoeld voor het dragen van een baby.
- Laat uw kind **NOOIT** onbewaakt achter.
- Verplaats het product **NOOIT** terwijl het kind in de stoel zit.
- **NOOIT** gebruiken als baby-autostoeltje of voor reizen per auto of vliegtuig.
- Bevestig **NOOIT** extra koorden of riemen aan het product of de speelgoedboog.
- Gebruik **NOOIT** de speelgoedboog om de liggende houder te dragen.
- De liggende positie is alleen voor kinderen die niet zonder hulp rechtop kunnen zitten (tot 9kg)
- De rechtopstaande positie is alleen voor kinderen die betrouwbaar rechtop kunnen zitten zonder voorover te leunen.
- Gebruik altijd het beveiligingssysteem. Voor kinderen die in de schommelstoel kunnen klimmen, is het beveiligingssysteem niet vereist.
- Plaats nooit een kind van meer dan 9 kg in het product.
- Gebruik de schommelstoel niet als uw kind zonder hulp rechtop kan zitten.
- Deze schommelstoel is niet bedoeld voor langdurig slapen.
- Het is gevaarlijk om de schommelstoel op een verhoogd oppervlak te gebruiken, bv. Een tafel.
- **VERSTIKKINGSGEVAAR: NOOIT** gebruiken op een zachte ondergrond (bed, bank, kussen) omdat de stoel kan kantelen en verstikking kan veroorzaken.

## **BELANGRIJK**

- Montage door een volwassene vereist.
- Lees alle instructies voor montage en gebruik van het product.
- Wees voorzichtig bij het uitpakken en monteren.
- Controleer het product regelmatig op beschadigde, ontbrekende of losse onderdelen.
- **NIET** gebruiken al ser onderdelen ontbreken, beschadigd of gebroken zijn.
- Neem contact op met Bo Jungle voor vervangende onderdelen en instructies. Vervang nooit onderdelen.
- Dit product is niet ontworpen om te slapen. Als uw kind moet slapen, moet het in een geschikt bed geplaatst worden.

## BATTERIJ INFORMATIE

De muziek & vibratie unit vereist 3C/LR6 (1.5V) alkalinebatterijen (niet inbegrepen).

OPGELET: Volg de batterijrichtlijnen in dit gedeelte. Anders kan de levensduur van de batterij worden verkort of kunnen de batterijen lekken of barsten.

- Houd batterijen steeds uit de buurt van kinderen – Meng geen oude en nieuwe batterijen. – Meng geen alkaline, standaard of herbruikbare batterijen. – Gebruik alleen batterijen van hetzelfde of een gelijkwaardig type als aanbevolen – Plaats de batterijen zodanig dat de polariteit van elke batterij overeenkomt met de markeringen in het batterijvak.
- Sluit de batterijen niet kort. – Bewaar batterijen niet op plaatsen met extreme temperature (zoals solders, garages of auto's). – Verwijder lege batterijen uit het batterijvak. – Probeer nooit een batterij op te laden tenzij deze specifiek is gemarkeerd als 'oplaadbaar'. – Oplaadbare batterijen moeten uit de doos worden gehaald voordat ze worden opgeladen. – Oplaadbare batterijen mogen alleen worden opgeladen onder toezicht van een volwassene. – Gebruik geen oplaadbare alkaline batterijen in een Ni-Cad of Ni-MH batterijlader. – Gebruik de juiste verwijderingsmethode voor batterijen. – Verwijder de batterijen voordat u het product voor langere tijd opbergt. – Zwakke batterijen veroorzaken een verkeerde werking van het product, zoals vervormd geluid, dimmen of defecte lichten en langzame of niet-werkende gemotoriseerde onderdelen. Omdat elke elektronische component een andere bedrijfsspanning vereist, moet u de batterijen vervangen wanneer een functie niet werkt.
- Gooi het product of de batterijen niet in het vuur, batterijen kunnen exploderen of lekken. Dit symbool geeft aan dat het product niet als huishoudelijk afval mag worden weggegooid. Afval als batterijen bevatten stoffen die schadelijk kunnen zijn voor het milieu en de gezondheid. Neem contact op met de lokale overheid voor informatie over recycling en inzameling.



## Onderdelenlijst en tekening

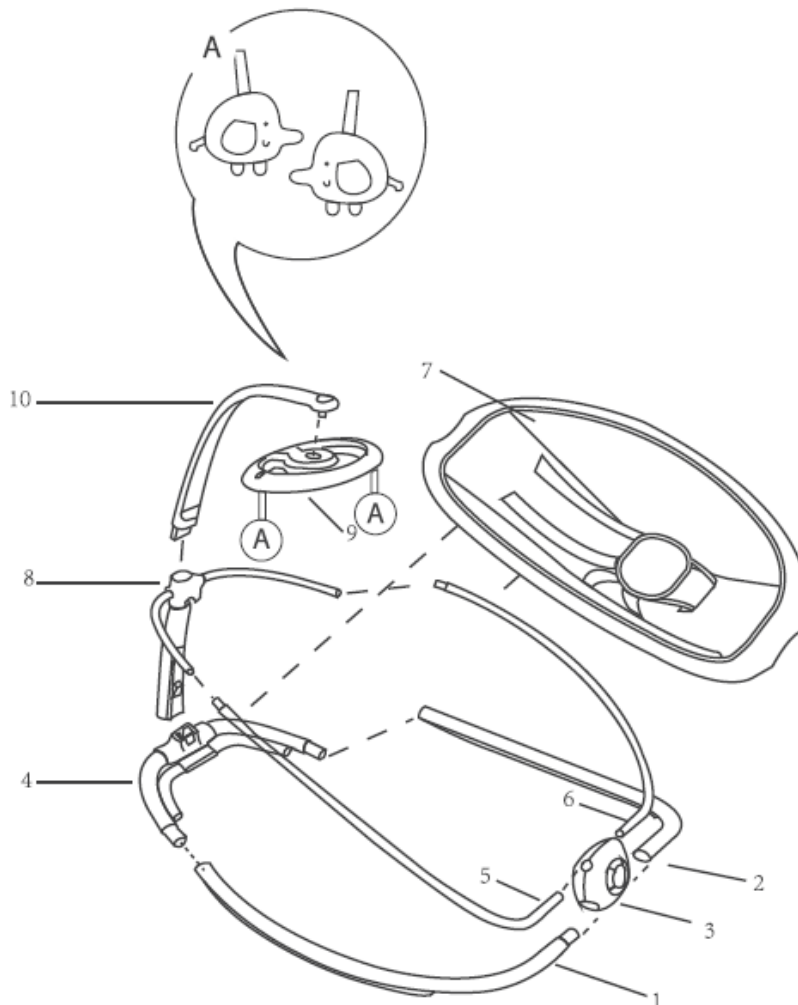

No°	Aantal	EN Beschrijving
1	1	Schommelboog links
2	1	Schommelboog rechts
3	1	Muziek & Vibratie unit
4	1	Schommel montage achteraan
5	1	Zitframe links
6	1	Zitframe rechts
7	1	Zitkussen
8	1	Buis rugleuning
9	1	Topper mobiel
10	1	Arm mobiel

# MONTAGE INSTRUCTIES

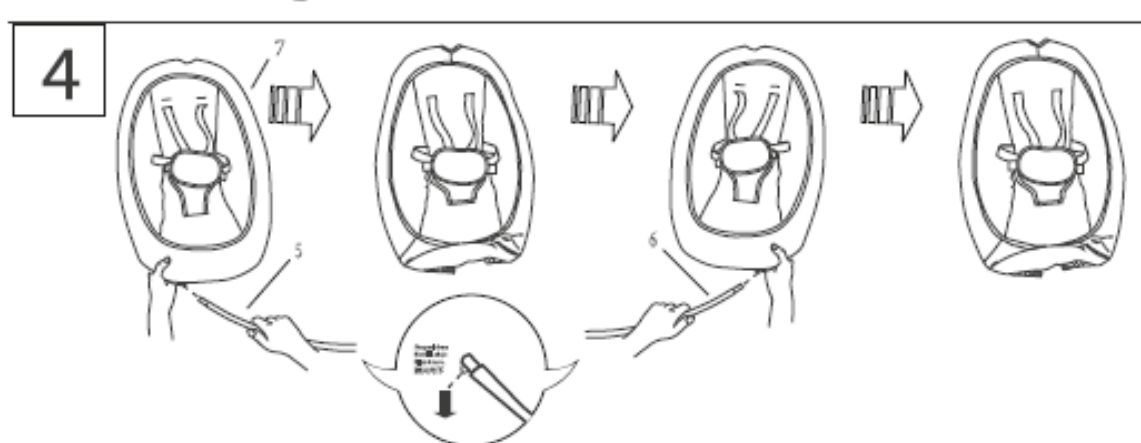
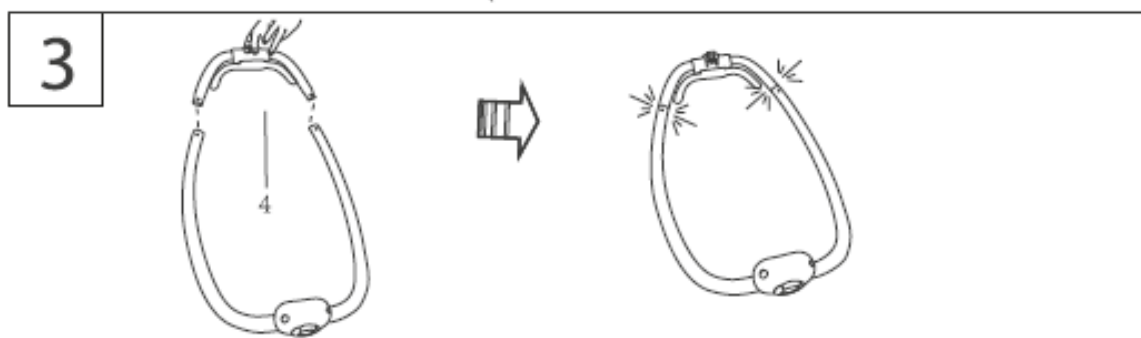
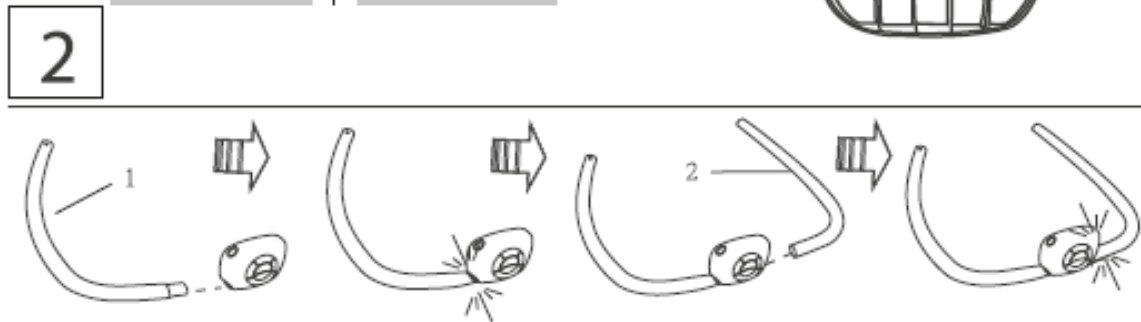
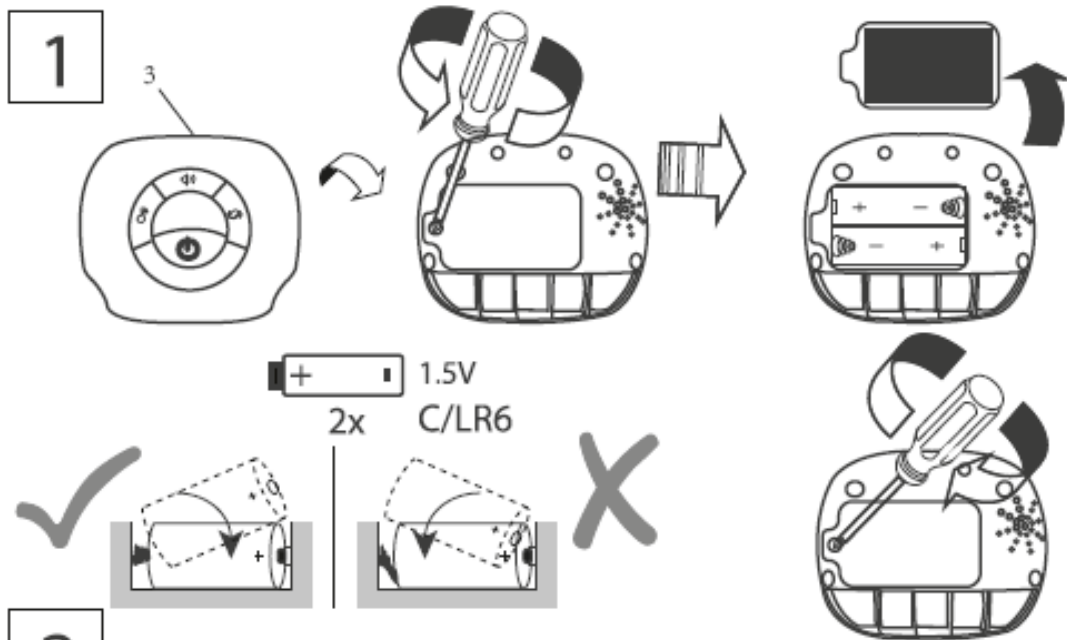

5

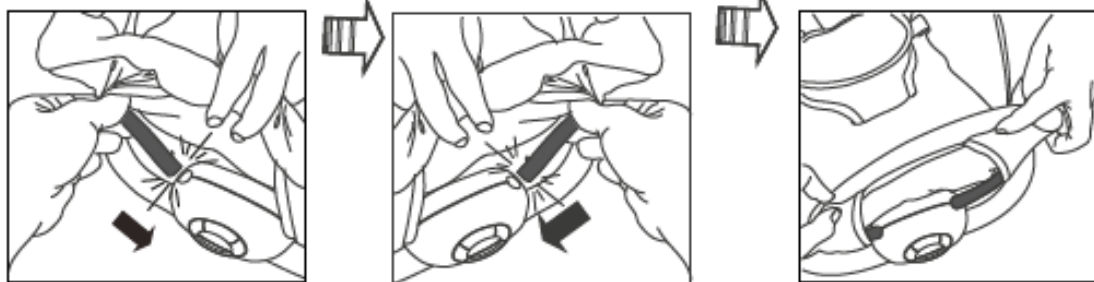

6

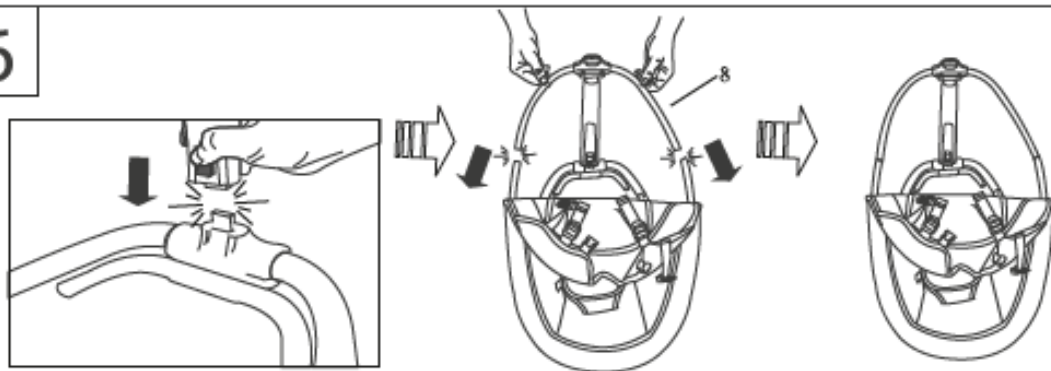

7

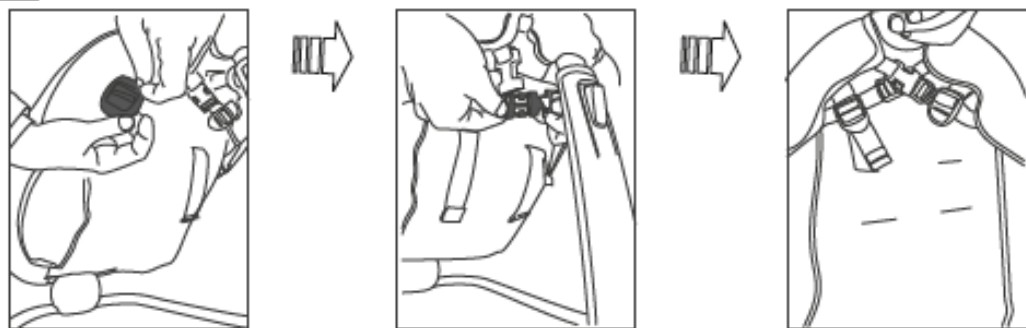

8

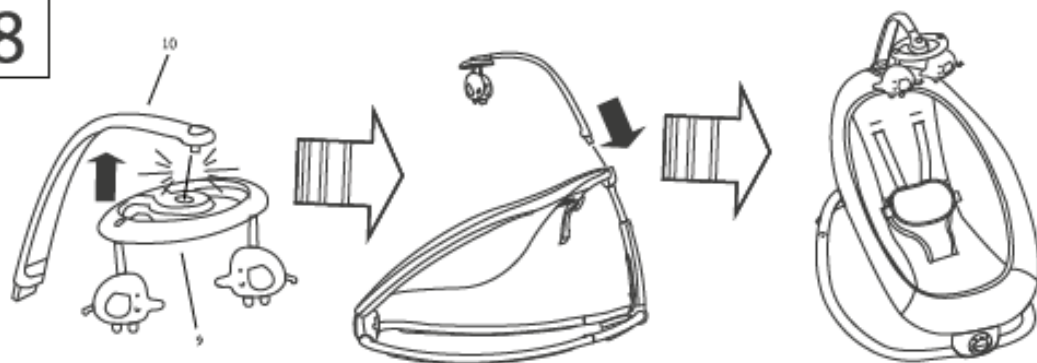

## Gebruik van de stoelbeugel

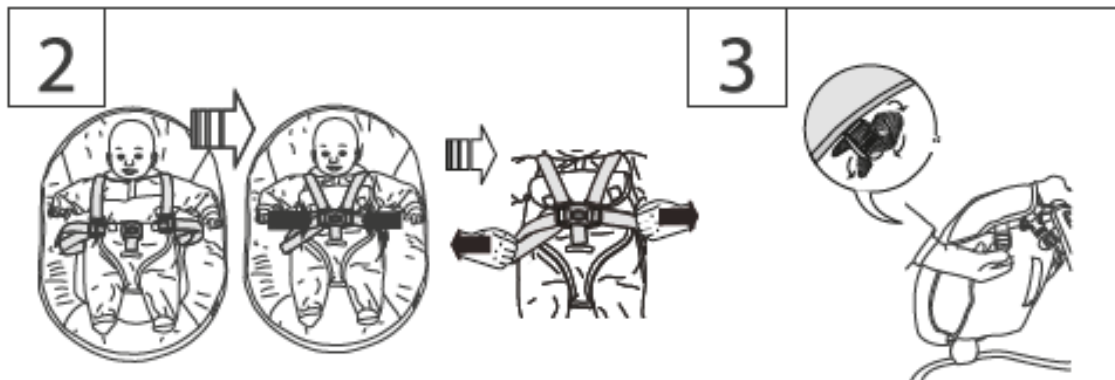

## Gebruik van de ligstand

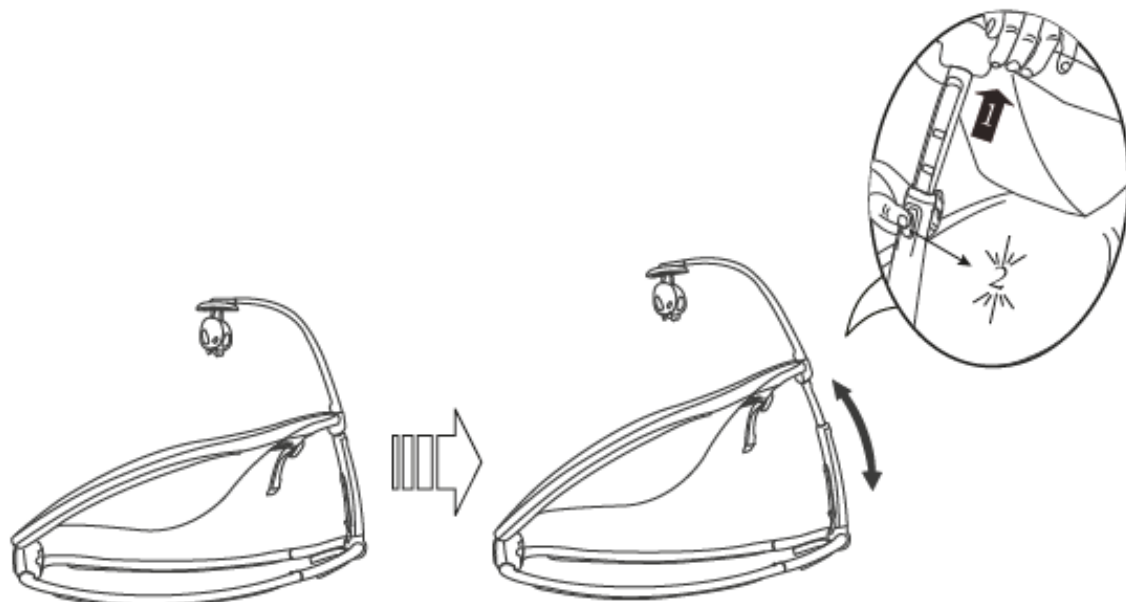

## Aanpassen van de standaard

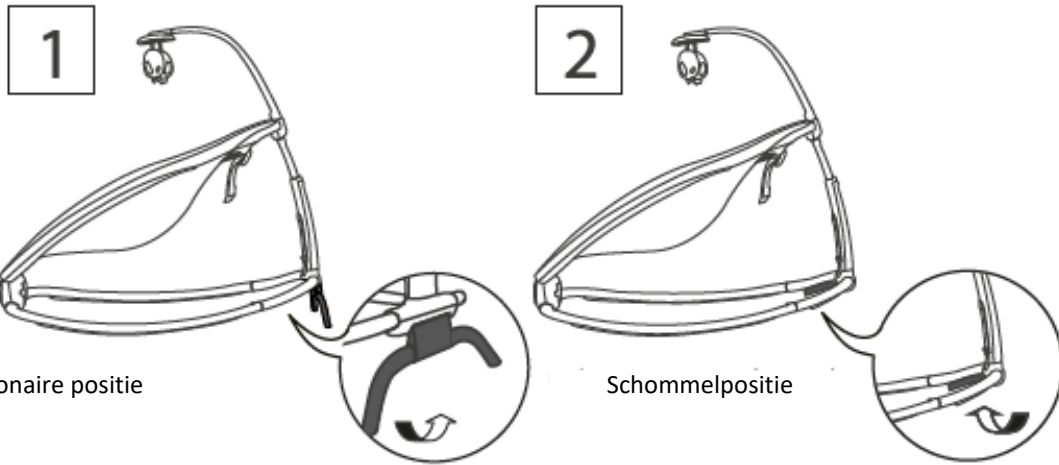

## Opslag en reizen

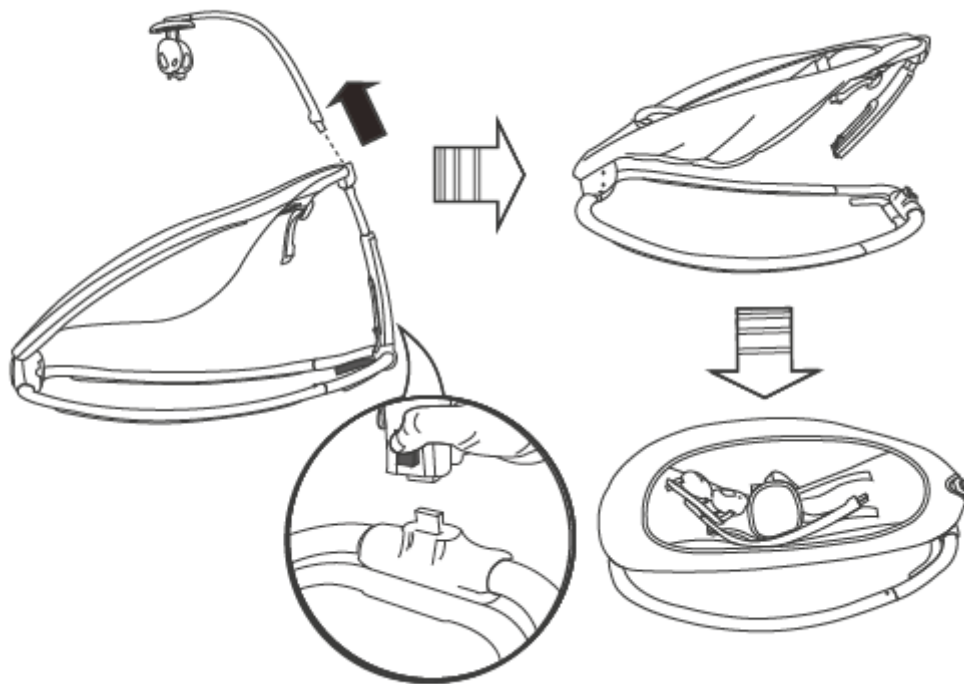

## Gebruik van de Muziek/Vibratie unit

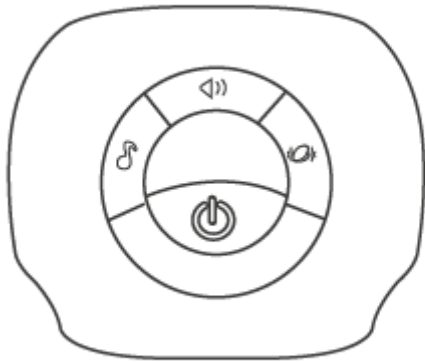

 Volumeregelaar

 Muziek

 Vibratie ON/OFF schakelaar

 Stroomschakelaar

## ONDERHOUD EN REINIGING

**Zitkussen-** Verwijder van het frame. Bevestig de gespen aan de stoel en het zitkussen. Bevestig alle klittenbandpatches aan de overeenkomstige patch. Machinewas met koud water, zachte cyclus. Geen bleekmiddel. Drogen in de droogtrommel op lage temperatuur.

**Speelboog en speeltjes** – Veeg schoon met een vochtige doek en milde zeep. Laat aan de lucht drogen. Niet onderdompelen in water.

**Frame** – Veeg het metalen frame af met een zachte, schone doek en milde zeep.

# **AVERTISSEMENT**

## **IMPORTANT!**

A lire attentivement et à conserver

Merci d'avoir choisi notre produit. S'il vous plaît, prenez le temps de lire attentivement la notice de sécurité détaillée ci-dessous, car vous assurera de nombreuses années d'utilisation optimum et sûre



## **IMPORTANT!**

**GARDER CETTE NOTICE POUR RÉFÉRENCE ULTÉRIEURE**

1. Peut balancer d'avant en arrière ou bloqué comme un siège immobile
2. Vibrations apaisantes et nombreux mélodies, réglage du volume
3. Barre de jouets amovible avec 2 jouets
4. 4 hauteurs réglables
5. Pliez à plat pour un rangement ou un voyage facile
6. Harnais 5 points réglable

## **ATTENTION!**

Consignes à respecter pour éviter les blessures graves ou la mort

- Non destiné à porter bébé.
- **NE JAMAIS** laisser un enfant sans surveillance.
- Ne déplacez **JAMAIS** le produit lorsque l'enfant est assis.
- **NE JAMAIS** utiliser comme porte-bébé ou pour voyager en voiture ou en avion.
- **NE JAMAIS** attacher de ficelles ou de sangles supplémentaires au produit ou à la barre de jouets.
- N'utilisez jamais la barre de jouets pour transporter le berceau incliné.
- La position inclinée est réservée aux enfants qui ne peuvent pas s'asseoir debout sans assistance (jusqu'à 9 kg).
- La position verticale est réservée aux enfants qui peuvent s'asseoir de manière autonome sans se pencher en avant.
- Utilisez toujours le harnais de sécurité. Pour les enfants qui peuvent monter dans le rocker, le système de retenue n'est pas requis.
- Ne placez jamais un enfant de plus de 9 kg dans le produit.
- N'utilisez pas le berceau incliné une fois que votre enfant peut s'asseoir sans aide
- Ce berceau incliné n'est pas destiné aux longues périodes de sommeil
- Il est dangereux d'utiliser le berceau incliné sur une surface surélevée, p. Ex. une table.
- **DANGER DE SUFFOCATION: NE JAMAIS** utiliser sur une surface non dure (lit, canapé, coussin), le siège pourrait se renverser et provoquer la suffocation.

## **IMPORTANT**

- Assemblage par un adulte requis.
- Veuillez lire toutes les instructions avant d'assembler et d'utiliser le produit.
- Il faut faire attention lors du déballage et du montage.
- Examiner fréquemment le produit pour détecter des pièces endommagées, manquantes ou desserrées.
- **NE PAS** utiliser si des pièces manquent, sont endommagées ou cassées.
- Contactez Bo Jungle pour obtenir des pièces de rechange et des instructions si nécessaire. Ne remplacez jamais les pièces.
- Ce produit n'a pas été conçu pour dormir. Si votre enfant a besoin de dormir, il devrait être placé dans un lit ou un lit approprié.



## INFORMATIONS SUR LA BATTERIE

La boîte à Musique et vibrations nécessite 3 piles de type C / LR6 (1,5 V) (non fournies)

**MISE EN GARDE:** suivez les consignes relatives aux piles dans cette section. Autrement, la durée de vie des piles pourrait être réduite ou les piles pourraient fuir ou se rompre.

- Tenez toujours les piles hors de portée des enfants - Ne mélangez pas des piles neuves et usagées. - Ne mélangez pas des piles alcalines, standard ou rechargeables. - N'utilisez que des piles du même type ou d'un type équivalent à celui recommandé. - Installez les piles de manière à ce que la polarité de chacune corresponde aux indications du compartiment à piles.
- Ne court-circuitez pas les piles. - Ne rangez pas les batteries dans des zones soumises à des températures extrêmes (greniers, garages, automobiles, etc.). - Retirez les piles vides du compartiment à piles. - N'essayez jamais de recharger une batterie sauf si elle est spécifiquement marquée «rechargeable». - Les piles rechargeables doivent être retirées de la boîte avant d'être chargées. - Les piles rechargeables ne doivent être chargées que sous la surveillance d'un adulte. - N'utilisez pas de piles alcalines rechargeables dans un chargeur de piles Ni-Cad ou Ni-MH. - Veuillez utiliser la méthode d'élimination, de recyclage appropriée pour les piles. - Retirez les piles avant de stocker le produit pendant une période prolongée. - Les batteries faibles entraînent un fonctionnement irrégulier du produit, notamment un son déformé, des lampes à atténuation progressive ou défaillantes et des composants motorisés lents ou en panne. Chaque composant électrique nécessitant une tension de fonctionnement différente, remplacez les piles en cas de défaillance de l'une des fonctions.
- Ne jetez pas le produit ou les piles au feu, les piles peuvent exploser ou fuir. Ce symbole indique que le produit ne doit pas être jeté à la maison. Les déchets en tant que batteries contiennent des substances pouvant être nocives pour l'environnement et la santé. Contacter les autorités locales pour obtenir des informations sur le recyclage et la collecte.



## Liste des pièces et schéma

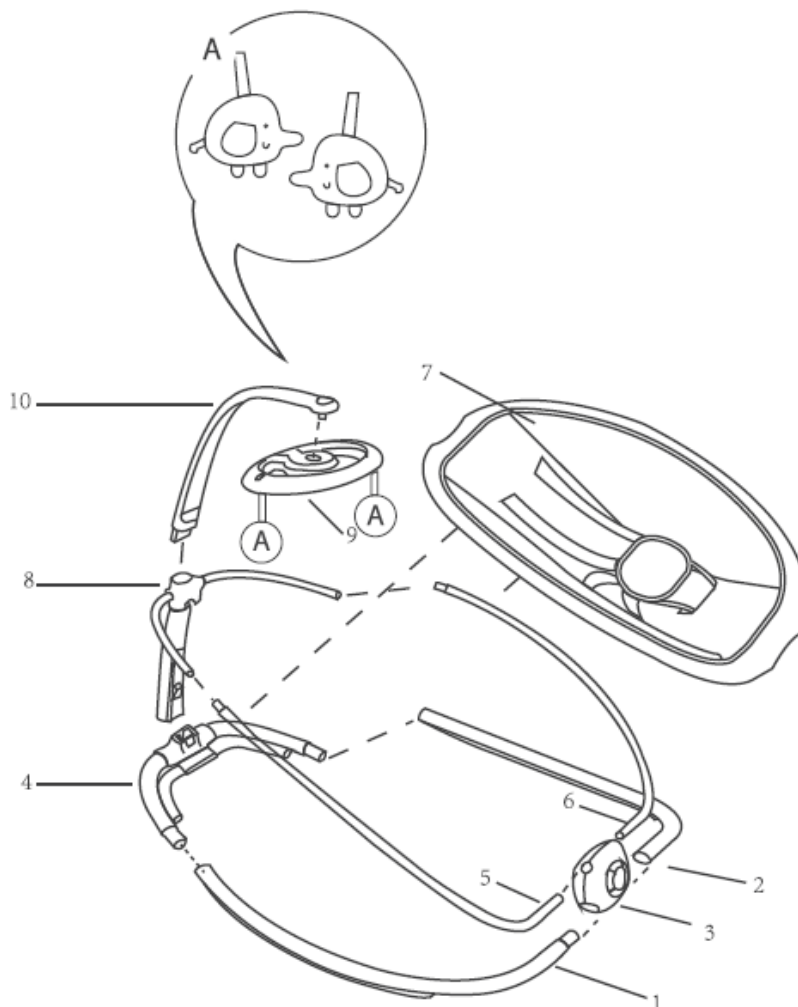

No°	Quantité	FR Description
1	1	Bascule gauche
2	1	Bascule droite
3	1	Boîte à musiques et vibrations
4	1	Bloqueur arrière
5	1	Partie gauche du siège (cadre)
6	1	Partie droite du siège (cadre)
7	1	Coussin du siège
8	1	Tube du siège
9	1	Haut de la barre de jeux
10	1	Bras de la barre de jeux

INSTRUCTIONS D'ASSEMBLAGE

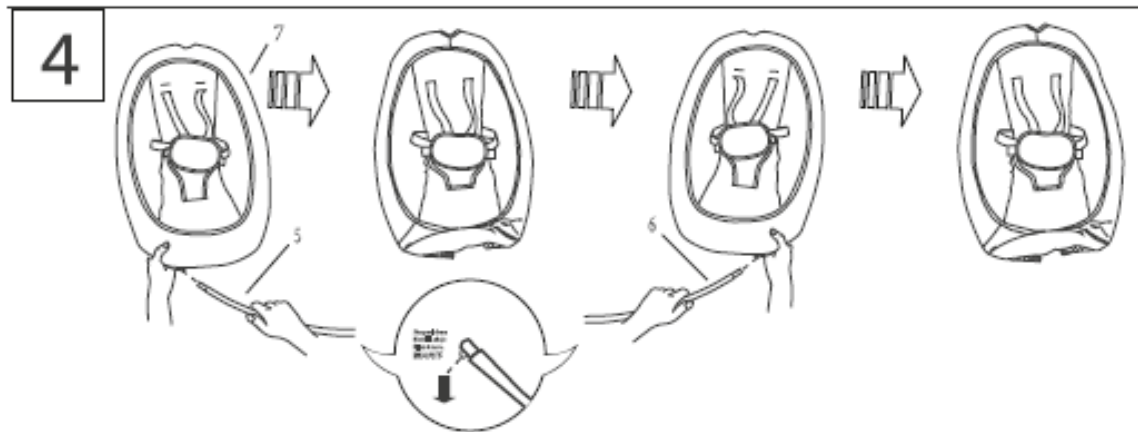
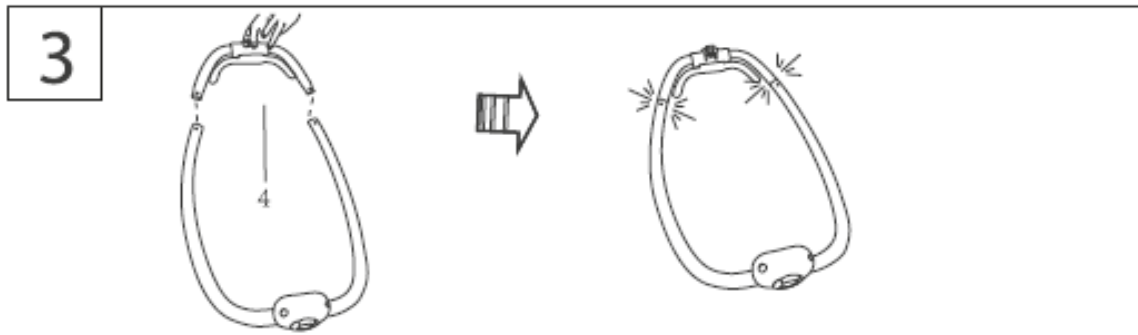
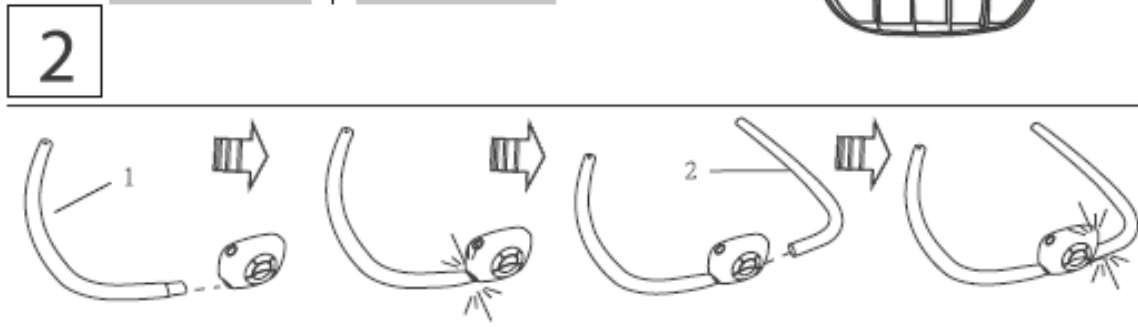
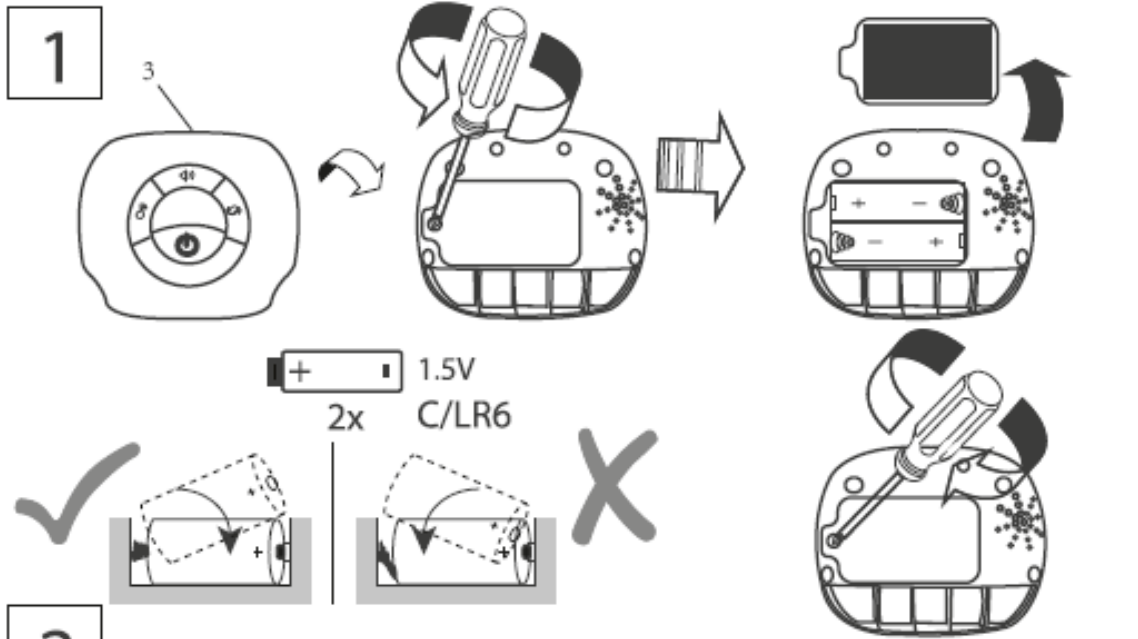

5

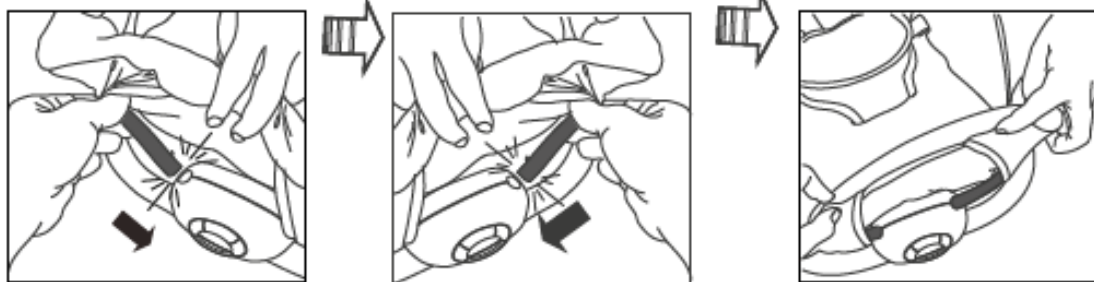

6

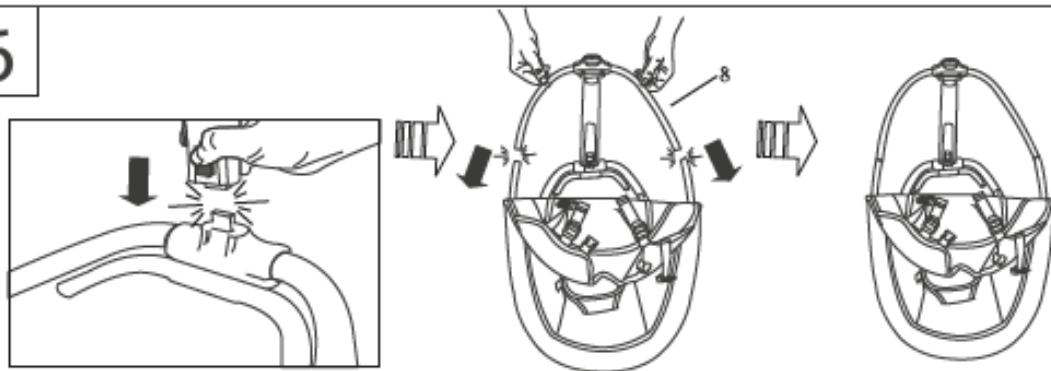

7

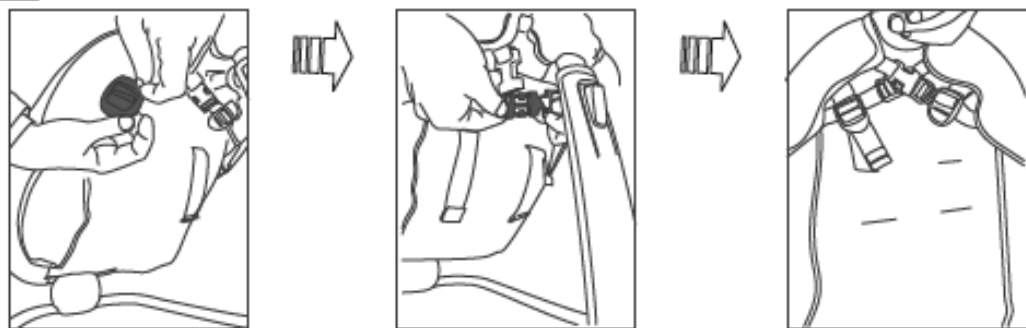

8

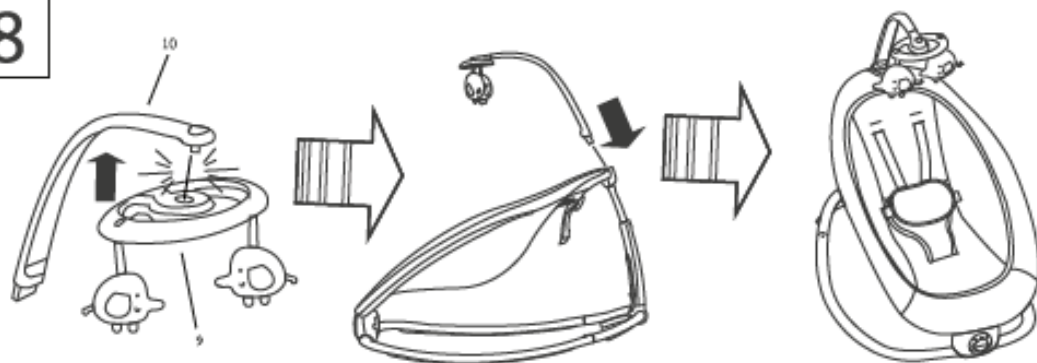

Utilisation du harnais de sécurité

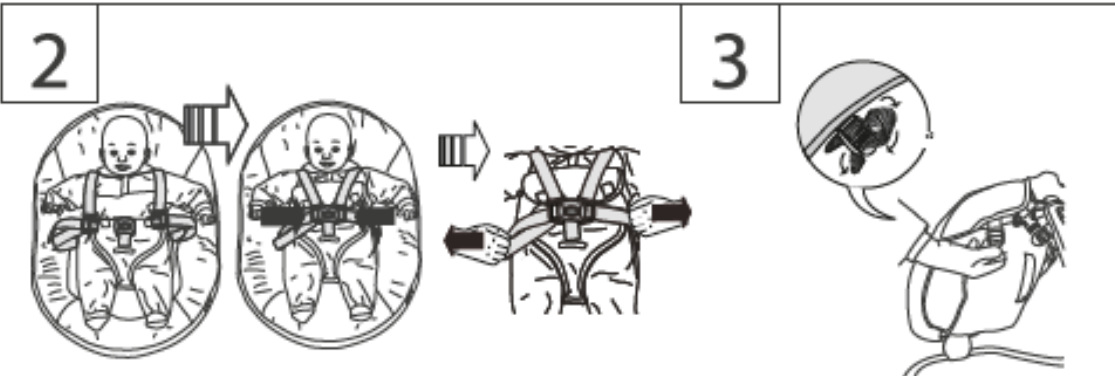

Utilisation de la position inclinée

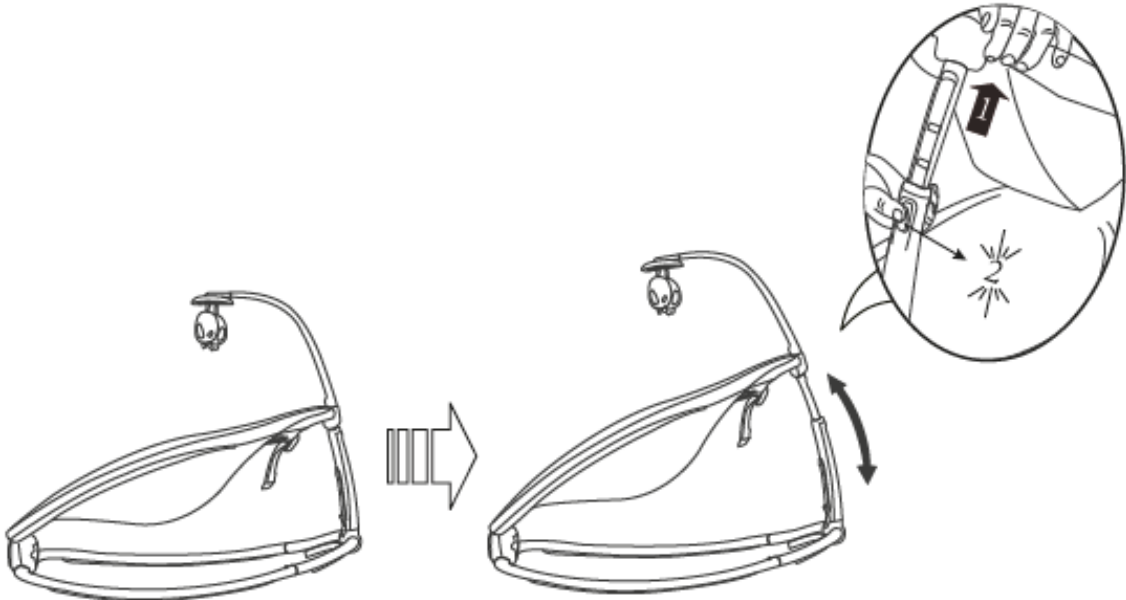

## Réglage de la béquille

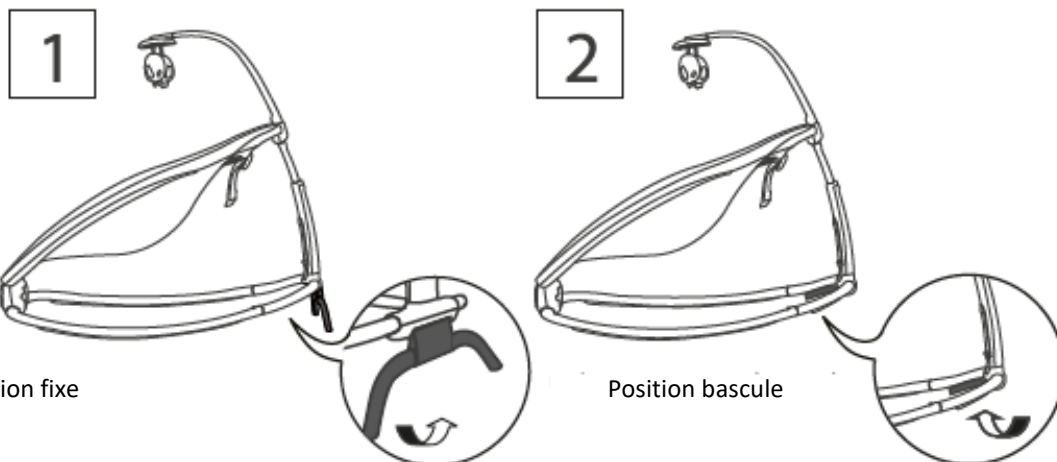

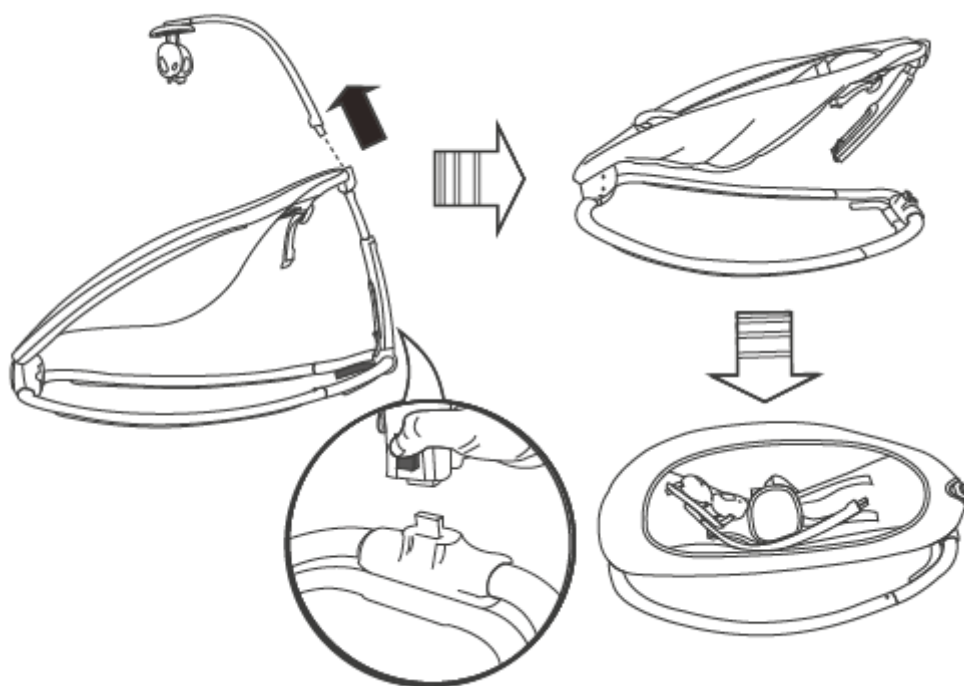

## Stockage et transport

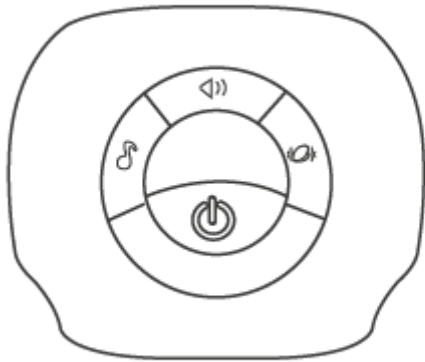

## Utilisation de l'unité Musiques/Vibrations



 Bouton de réglage du volume

 Musique

 Interrupteur mode vibration ON/OFF

 Bouton ON/OFF

## ENTRETIEN ET NETTOYAGE

**Coussin de siège**- Retirer du cadre. Attachez les boucles sur le siège et le coussin de siège. Fixez tous les patchs Velcro sur le patch correspondant. Laver à la machine à l'eau froide, cycle délicat. Aucun agent de blanchiment. Sécher au sèche-linge à basse température.

**Barre de jouets et jouets** - Essuyer avec un chiffon humide et du savon doux. Sécher à l'air libre. Ne pas plonger dans l'eau.

**Cadre** - Essuyez le cadre en métal avec un chiffon doux et propre et du savon doux.

# **WICHTIG**

## **WICHTIG!**

### **BITTE SORGFÄLTIG LESEN UND ZUR KÜNFTIGEN REFERENZ AUFBEWAHREN**

Danke, dass Sie sich für unser Produkt entschieden haben. Bitte nehmen Sie sich etwas Zeit, um die wichtigen Sicherheitshinweise zu lesen, damit dies viele Jahre der glücklichen, sicheren Nutzung gewährleisten wird.



## **WICHTIG!**

### **FÜR ZUKÜNFTIGE VERWEISE AUFBEWAHREN**

1. Nach vorne und zurück schaukeln oder in einem festen Sitz einrasten
2. Beruhigende Vibration und mehrere Melodien mit Lautstärkereglern
3. Abnehmbare Spielzeugleiste mit 2 Spielsachen
4. 4 einstellbare Höhenpositionen
5. Zum einfachen Verstauen oder Transport flach zusammenfallen
6. Einstellbarer 5-Punkt-Gurt

## **WARNUNG!**

Vermeiden Sie schwere oder tödliche Verletzungen

- NICHT zum Tragen von Babys geeignet.
- Lassen Sie das Kind NIEMALS unbeaufsichtigt.
- Bewegen Sie das Produkt NIEMALS, während das Kind im Sitz sitzt.
- NIEMALS für Auto- oder Flugreisen verwenden.
- Befestigen Sie NIEMALS zusätzliche Schnüre oder Gurte an das Produkt – oder an die Spielzeugstange.
- Verwenden Sie niemals die Spielzeugstange, um den Rocker zu tragen.
- Die Liegeposition ist nur für Kinder vorgesehen, die nicht ohne Hilfe aufrecht sitzen können (bis 9 kg)
- Die aufrechte Position ist nur für Kinder vorgesehen, die zuverlässig sitzen können, ohne sich nach vorne zu lehnen.
- Verwenden Sie immer das Rückhaltesystem. Für Kinder, die in eine Wippe klettern können, ist das Rückhaltesystem nicht erforderlich.
- Legen Sie niemals ein Kind über 9 kg in den Rocker.
- Verwenden Sie die Liege nicht, wenn Ihr Kind ohne Hilfe sitzen kann.
- Diese Liege ist nicht für längere Schlafphasen vorgesehen.
- Es ist gefährlich, die Liege auf einer erhöhten Oberfläche zu verwenden, z.B. auf einem Tisch
- ERSTICKUNGSGEFAHR: NIEMALS auf einem weichen Untergrund (Bett, Sofa, Kissen) verwenden, da der Sitz umkippen und Ersticken verursachen kann.

## **WICHTIG**

- Montage durch Erwachsene erforderlich.
- Bitte lesen Sie alle Anweisungen, bevor Sie das Produkt zusammenbauen und verwenden.
- Beim Auspacken und Zusammenbauen ist Vorsicht geboten.
- Untersuchen Sie das Produkt häufig auf beschädigte, fehlende oder lose Teile.
- NICHT verwenden, wenn Teile fehlen, beschädigt oder gebrochen sind.
- Wenden Sie sich bei Bedarf an Bo Jungle, um Ersatzteile und Anleitungen zu erhalten. Ersetzen Sie niemals Teile.
- Dieses Produkt ist nicht zum Schlafen geeignet. Sollte Ihr Kind schlafen müssen, sollte es in ein geeignetes Kinderbett gestellt werden.

## BATTERIE INFORMATIONEN

Die Musik- und Vibrationseinheit benötigt 3 Alkalibatterien der Größe C/LR6 (1.5V) (nicht im Lieferumfang enthalten)

**VORSICHT:** Befolgen Sie die Batterierichtlinien in diesem Abschnitt. Andernfalls kann die Batterielebensdauer verkürzt werden oder die Batterien können auslaufen oder platzen.

- Halten Sie Batterien immer von Kindern fern – Mischen Sie keine alten und neuen Batterien. – Mischen Sie keine Alkali-, Standard- oder wiederaufladbaren Batterien. – Es dürfen nur Batterien des gleichen oder eines gleichwertigen Typs wie empfohlen verwendet werden. – Legen Sie die Batterien so ein, dass die Polarität mit den Markierungen im Batteriefach übereinstimmt.
- Schließen Sie die Batterien nicht kurz. – Lagern Sie Batterien nicht in Bereichen mit extremen Temperaturen (wie Dachböden, Garagen oder Autos). – Entnehmen Sie die verbrauchten Batterien aus dem Batteriefach. – Versuchen Sie niemals, eine Batterie aufzuladen, es sei denn, diese ist speziell als "wiederaufladbar" gekennzeichnet. – Wiederaufladbare Batterien müssen vor dem Laden aus der Verpackung genommen werden. – Wiederaufladbare Batterien dürfen nur unter Aufsicht von Erwachsenen aufgeladen werden. – Verwenden Sie keine wiederaufladbaren Alkalibatterien in einem Ni-cad- oder Ni-MH-Ladegerät. – Bitte verwenden Sie die richtige Entsorgungsmethode für Batterien. – Entfernen Sie die Batterien, bevor Sie das Produkt längere Zeit lagern. – Schwache Batterien verursachen einen fehlerhaften Produktbetrieb, einschließlich verzerrtem Klang, Dimmen oder ausgefallenem Licht sowie langsamen oder nicht funktionierenden motorisierten Teilen. Da für jede elektrische Komponente eine andere Betriebsspannung erforderlich ist, ersetzen Sie die Batterien, wenn eine Funktion nicht funktioniert.
- Produkt oder Batterien nicht ins Feuer werfen, da sie explodieren oder auslaufen können. Dieses Symbol weist darauf hin, dass das Produkt nicht im Haushalt entsorgt werden darf. Batterieabfälle enthalten Substanzen, die Umwelt und Gesundheit schädigen können. Wenden Sie sich an die örtliche Behörde, um Informationen zu Recycling und Sammlung zu erhalten.



## Teilleiste und Zeichnung

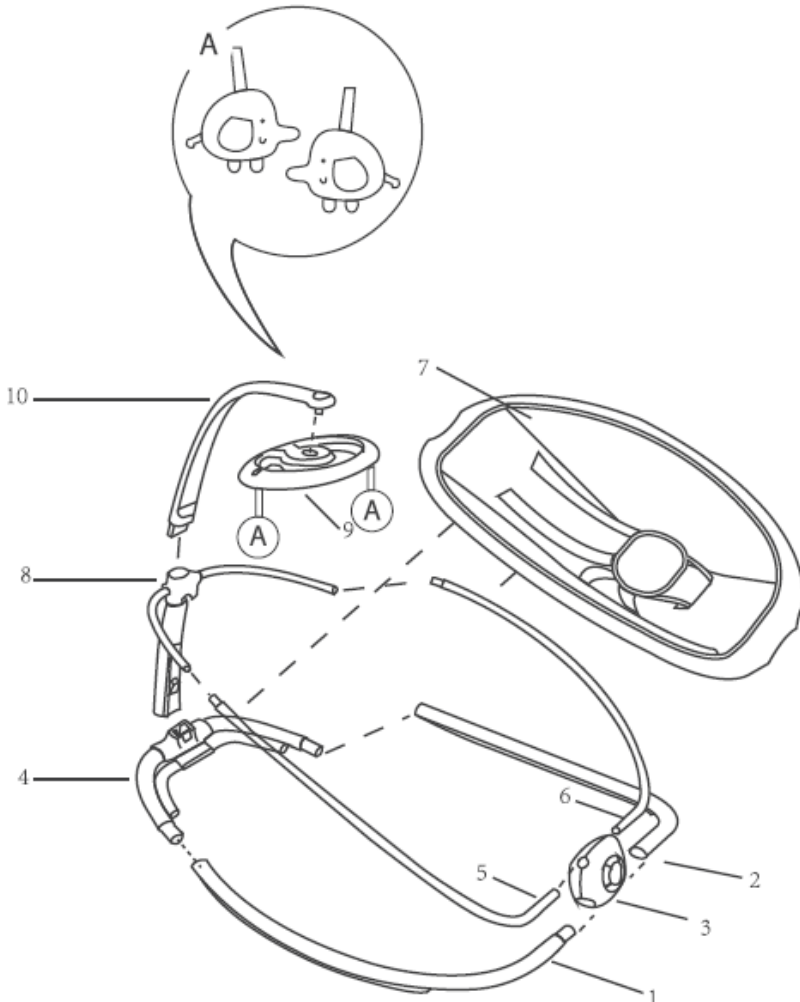

No°	Menge	EN Beschreibung
1	1	Linker Rocker Runner
2	1	Rechter Rocker Runner
3	1	Musik & Vibrationseinheit
4	1	Kipphebel hinten
5	1	Sitzrahmenseite links
6	1	Sitzrahmenseite rechts
7	1	Sitzpolster
8	1	Sitzlehnenrohr
9	1	Toybar topper
10	1	Toybar arm



# MONTAGEANLEITUNG

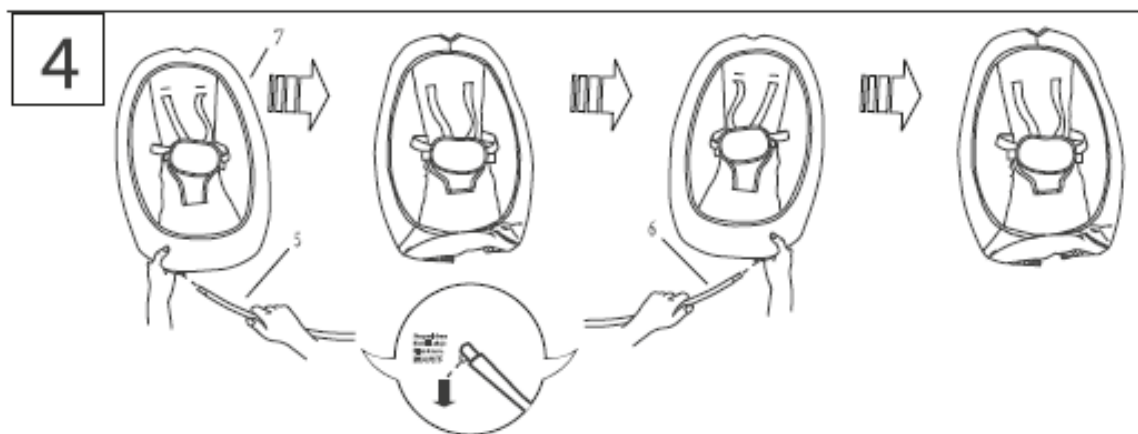
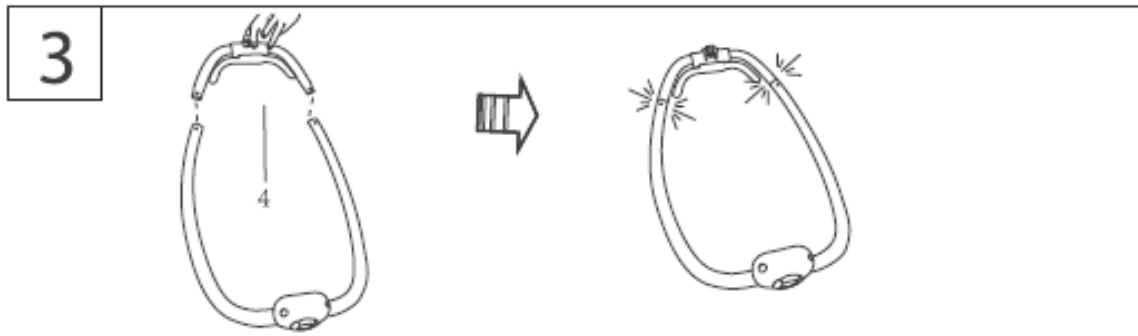
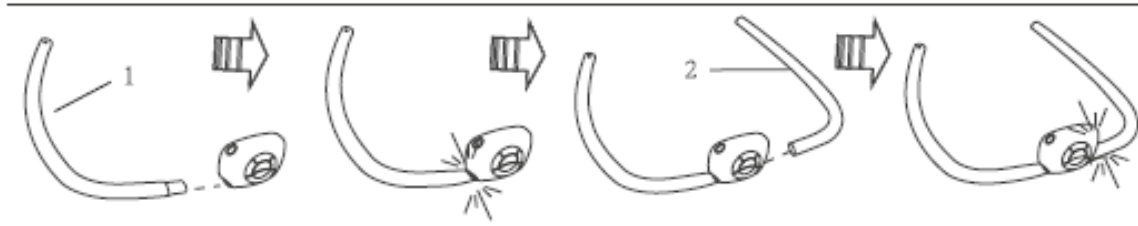
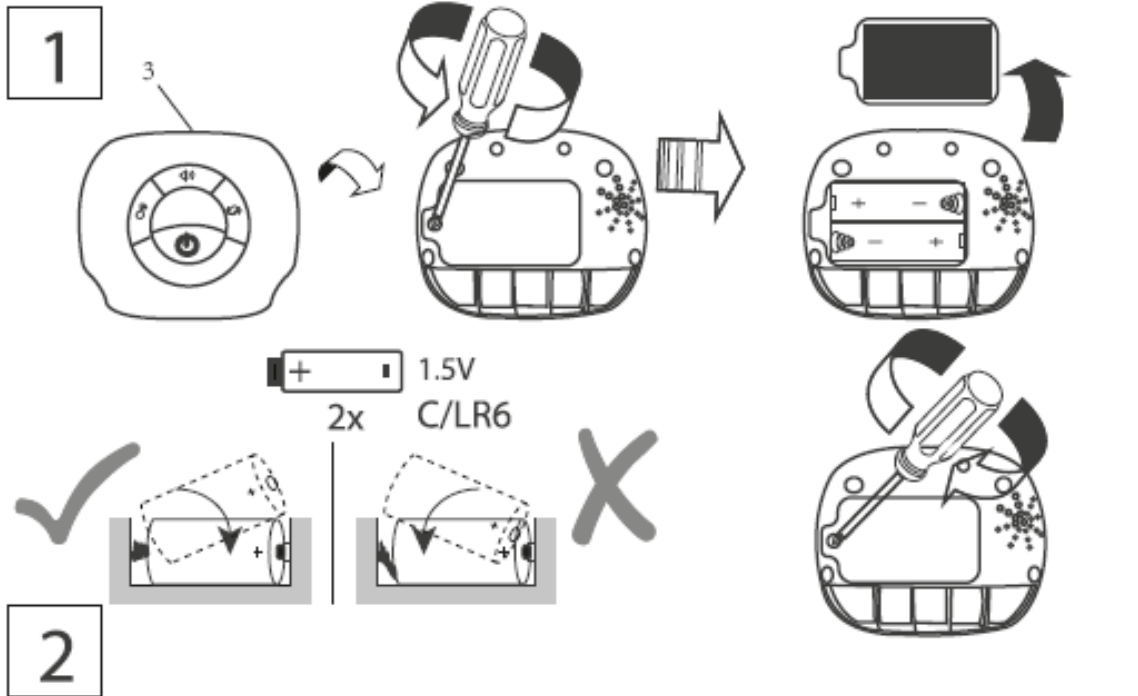

5

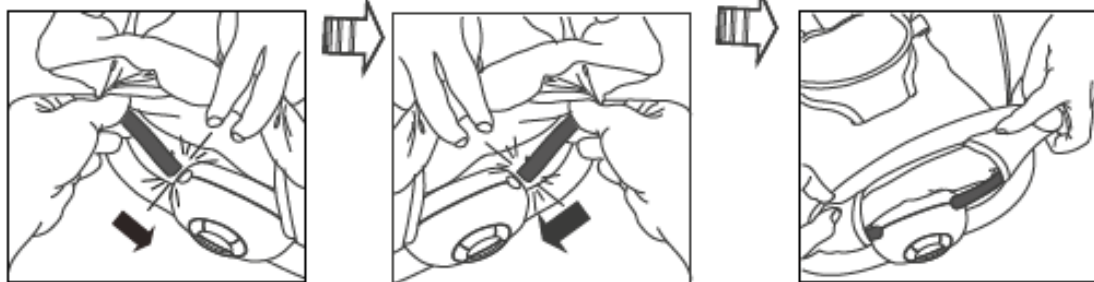

6

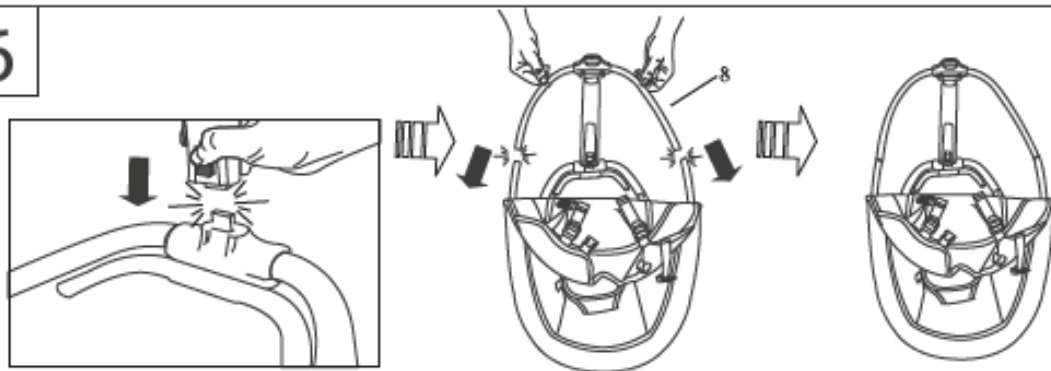

7

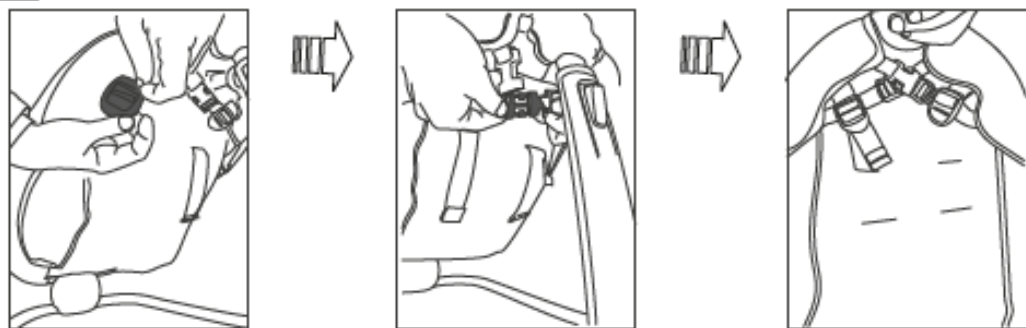

8

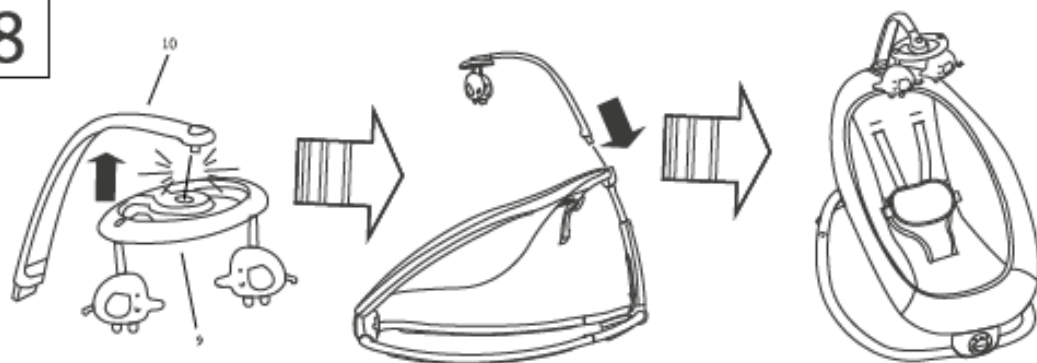

## Verwenden der Sitzhalterung

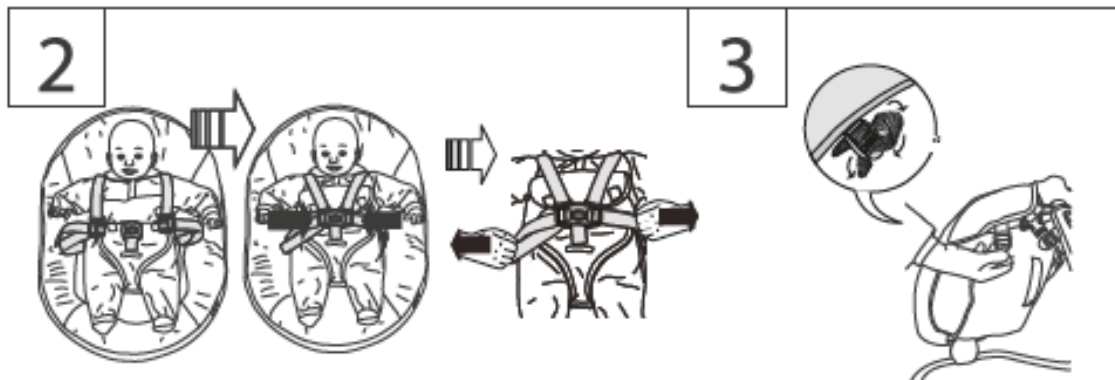

## Verwenden der Recline-Funktion

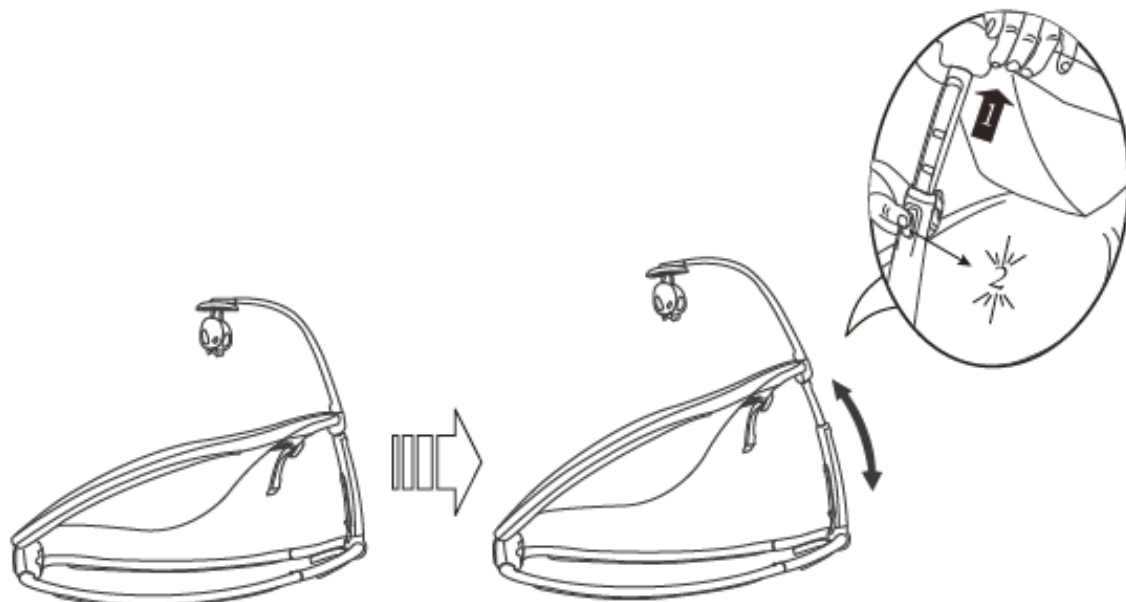

## Ständer einstellen

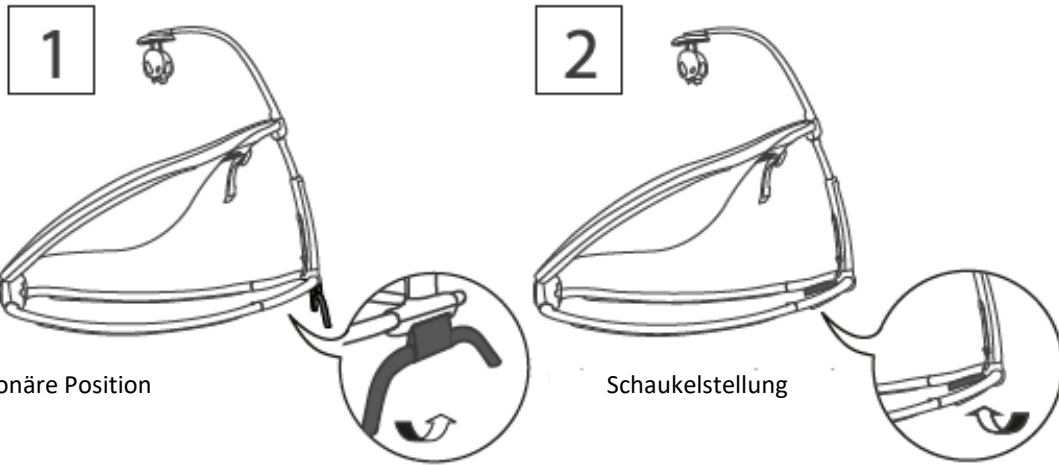

Stationäre Position

Schaukelstellung

## Lagerung und Reise

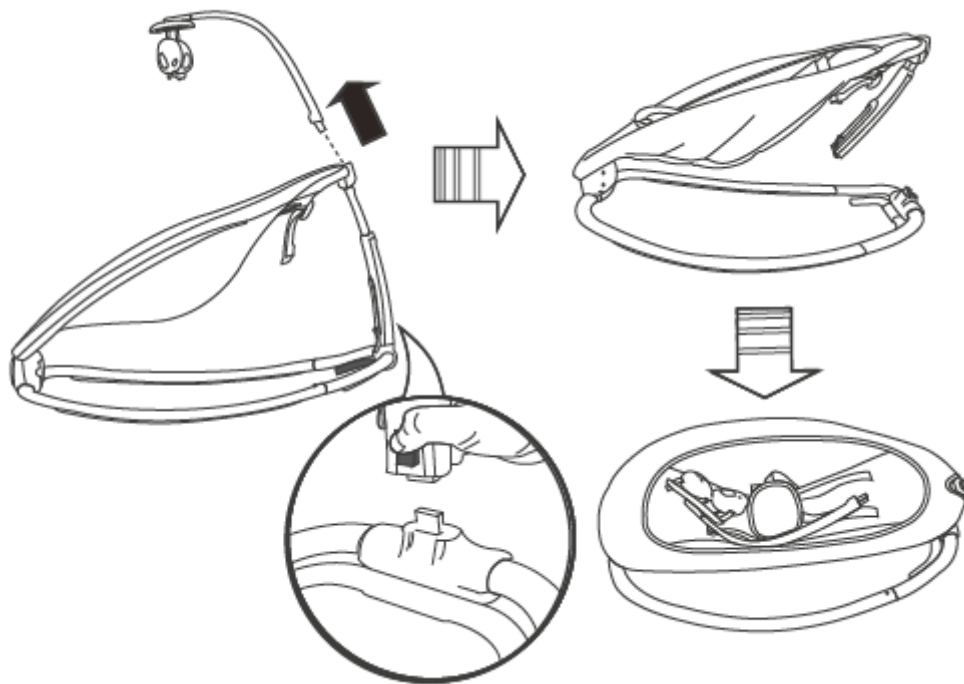

## Verwenden der Musik-/Vibrationseinheit

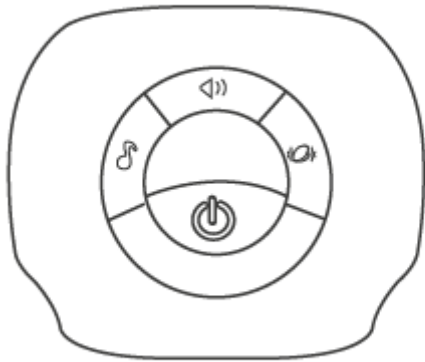

◁)) Lautstärkeregler

♪ Musik

⊞ Vibration EIN/AUS-Schalter

⏻ Stromschalter

## PFLEGE UND REINIGUNG

**Sitzpolster**- Von Rahmen entfernen. Schnallen an der Sitzlehne und am Sitzpolster befestigen. Befestigen Sie alle Klett-Patches am entsprechenden Patch. Maschinenwäsche mit kaltem Wasser, Schonwaschgang. Keine Bleichmittel. Bei schwacher Hitze im Trockner trocknen.

**Toy bar und Spielzeug** – Mit einem feuchten Tuch und milder Seife abwischen. Luftgetrocknet. Nicht ins Wasser tauchen.

**Rahmen** – Wischen Sie den Metallrahmen mit einem weichen, sauberen Tuch und milder Seife ab.

## **AVISO**

### **¡IMPORTANTE!**

#### **POR FAVOR, LEER DETENIDAMENTE Y GUARDAR PARA FUTURAS CONSULTAS**

Gracias por elegir nuestro producto. Por favor, tómate un tiempo para leer las notas de seguridad detalladas más abajo, ya que esto garantizará muchos años de uso seguro.



### **¡IMPORTANTE!**

#### **CONSERVE PARA FUTURAS CONSULTAS**

1. Balanceo hacia delante y hacia atrás, o sentado en un asiento fijo.
2. Vibración relajante y múltiples melodías con control de volumen.
3. Arco de juguetes extraíble con 2 piezas.
4. Cuatro posibles alturas.
5. Plegado sencillo para facilitar su almacenamiento o traslado.
6. Arnés ajustable de seguridad de 5 puntos.

### **¡ADVERTENCIA!**

Prevenir lesiones graves o la muerte.

- No está diseñado para transportar bebés.
- NUNCA deje al niño desatendido.
- NUNCA mueva el producto mientras el niño está en el asiento.
- NUNCA lo utilice como portabebés, para viajes en cocheo viajes en avión.
- NUNCA sujete las correas adicionales al producto o al arco de juegos.
- Nunca utilice el arco de juegos para transporter el balancín.
- La posición reclinada es solo para niños que no puedan sentarse erguidos sin ayuda (hasta 9kg)
- La posición vertical es solo para niños que puedan sentarse de forma segura sin inclinarse hacia delante.
- Utilice siempre el sistema de retención. Para los niños que puedan subirse al balancín por su cuenta, no es necesario el sistema de retención.
- No utilice el producto con un niño mayor de 9kg.
- No utilice el balancín reclinado cuando su hijo pueda sentarse sin ayuda.
- Es peligroso utilizar el balancín en una superficie elevada, como una mesa.
- PELIGRO DE ASFIXIA: NUNCA utilice el producto sobre una superficie suave (cama, sofa, cojín...), ya que el asiento puede volcarse y provocar asfixia.

### **¡IMPORTANTE**

- Requiere ensamblaje por parte de un adulto.
- Lea todas las instrucciones antes del montaje y del uso del producto.
- Se debe tener cuidado al ensamblar y desensamblar el producto.
- Examine el producto con frecuencia en busca de piezas dañadas, perdidas o sueltas.
- NO lo use si falta alguna pieza, está dañada o rota.
- Póngase en contacto con BoJungle para obtener piezas de repuesto o instrucciones si es necesario. Nunca sustituya las partes.
- Este producto no ha sido diseñado para dormir. Si su hijo necesita dormir, debe colocarlo en una cuna o en una cama.

## INFORMACIÓN DE LA BATERÍA

La unidad de música y vibración requiere tres pilas alcalinas C/LR6 (1.5V), que no vienen incluidas.

**PRECAUCIÓN:** siga las indicaciones de las pilas que indicamos en esta sección. De lo contrario, la vida útil de las pilas puede reducirse o las pilas podrían tener fugas o incluso romperse.

- Mantenga las pilas fuera del alcance de los niños – No mezcle pilas nuevas con pilas Viejas – No mezcle pilas alcalinas con pilas estándar o pilas recargables – Solo se utilizarán pilas del mismo tipo o equivalentes a las recomendadas – Instale las pilas de modo que la polaridad de cada una coincide con las marcas que hay en el compartimento.
- No corticircuite las pilas – No almacene las pilas en zonas con temperaturas extremas (como áticos, garajes o coches) – Retire las pilas agotadas de su compartimento – Nunca intente recargar una pila a menos que esté específicamente marcada como “recargable” – Las pilas recargables solo se deben cargar bajo la supervisión de un adulto – No utilice las pilas alcalinas recargables en un cargador de pilas Ni-Cad o Ni-MH – Deposite las pilas gastadas en un lugar habilitado para ello – Retire las pilas antes de guardar el producto durante un tiempo prolongado de tiempo – Las pilas con poca batería provocan un funcionamiento errático del producto, que puede ser sonido distorsionado, luces atenuadas, piezas motorizadas lentas, etc. Debido a que cada componente eléctrico requiere un voltaje de funcionamiento diferente, reemplace las pilas cuando alguna no funcione.
- No arroje el producto o las pilas al fuego, ya que podrían explotar o podría haber fugas. Este símbolo indica que el producto no debe desecharse en el hogar. Los desechos como las pilas contienen sustancias que pueden ser perjudiciales para el medio ambiente y la salud. Póngase en contacto con la autoridad local para obtener información sobre el reciclaje y/o recogida de este tipo de desechos.



## LISTADO DE COMPONENTES E ILUSTRACIONES

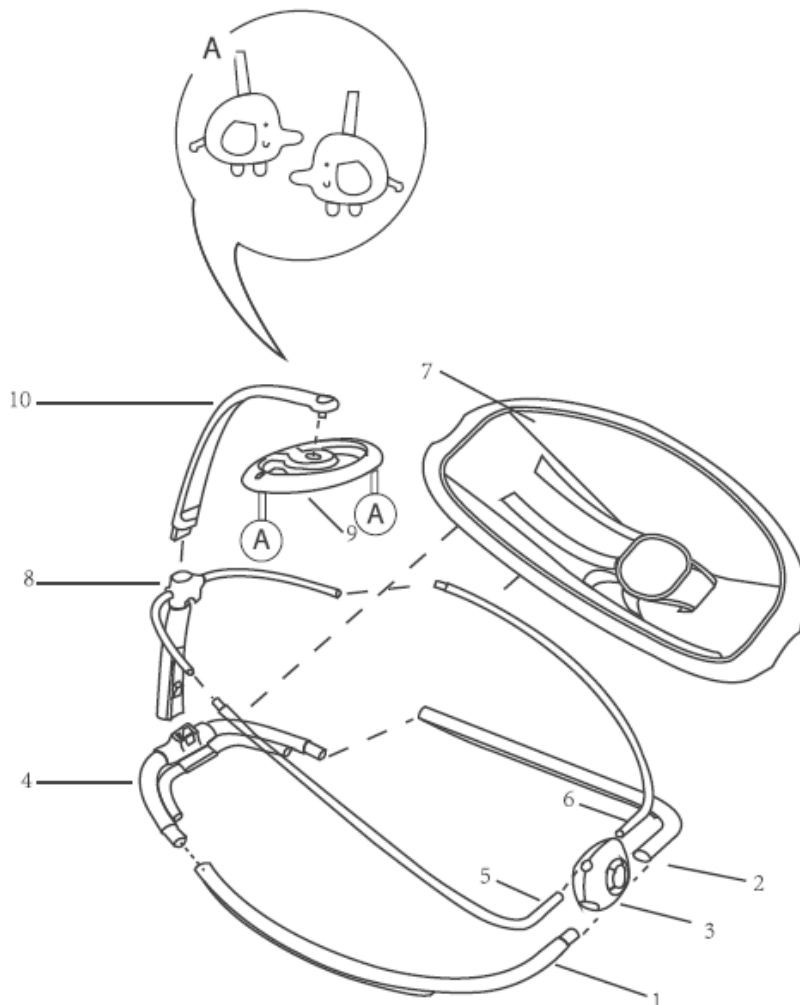

No°	Quantity	EN Descripción
1	1	Lateral izquierdo del balancín
2	1	Lateral derecho del balancín
3	1	Unidad de música y vibración
4	1	Ensamblaje trasero del balancín
5	1	Lateral izquierdo del marco del asiento
6	1	Lateral derecho del marco del asiento
7	1	Asiento
8	1	Marco trasero del asiento
9	1	Aro de juegos
10	1	Brazo del aro de juegos

# INSTRUCCIONES DE MONTAJE

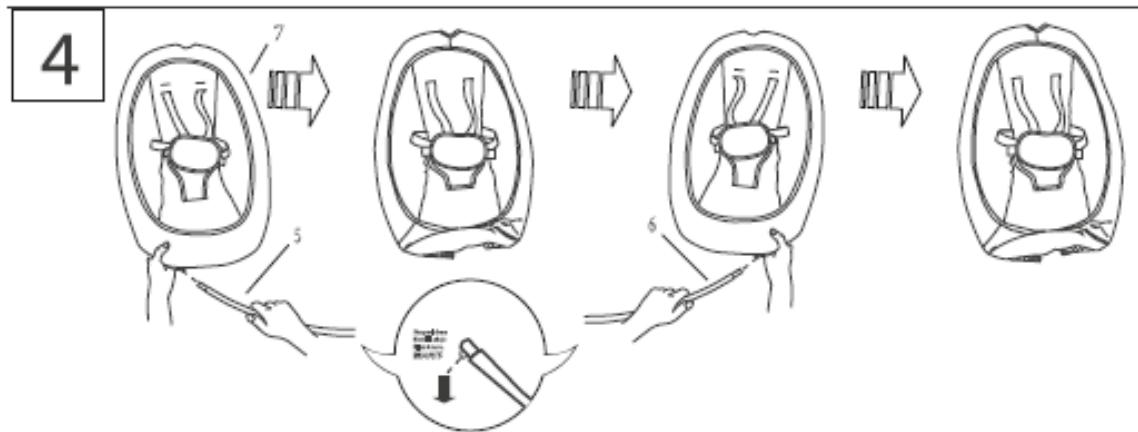
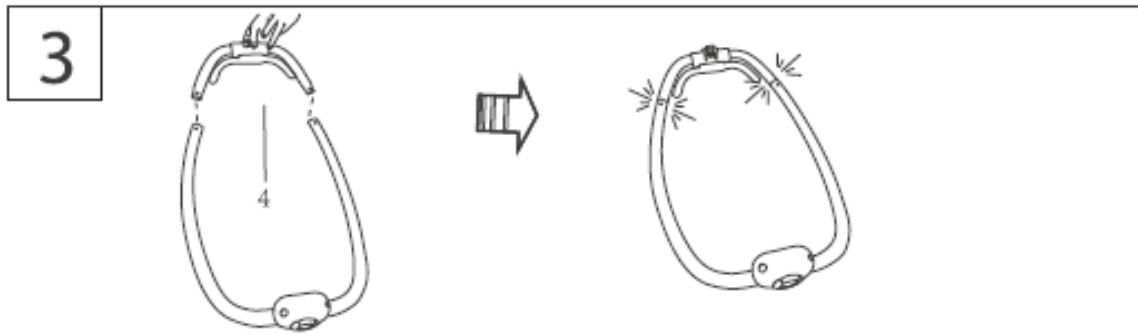
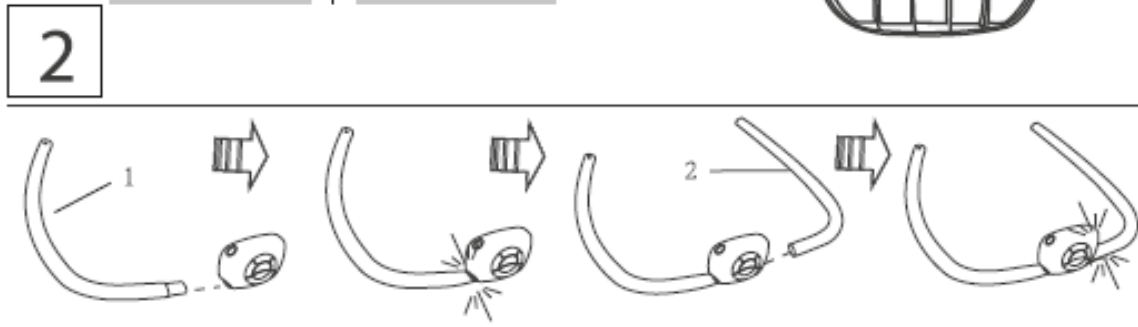
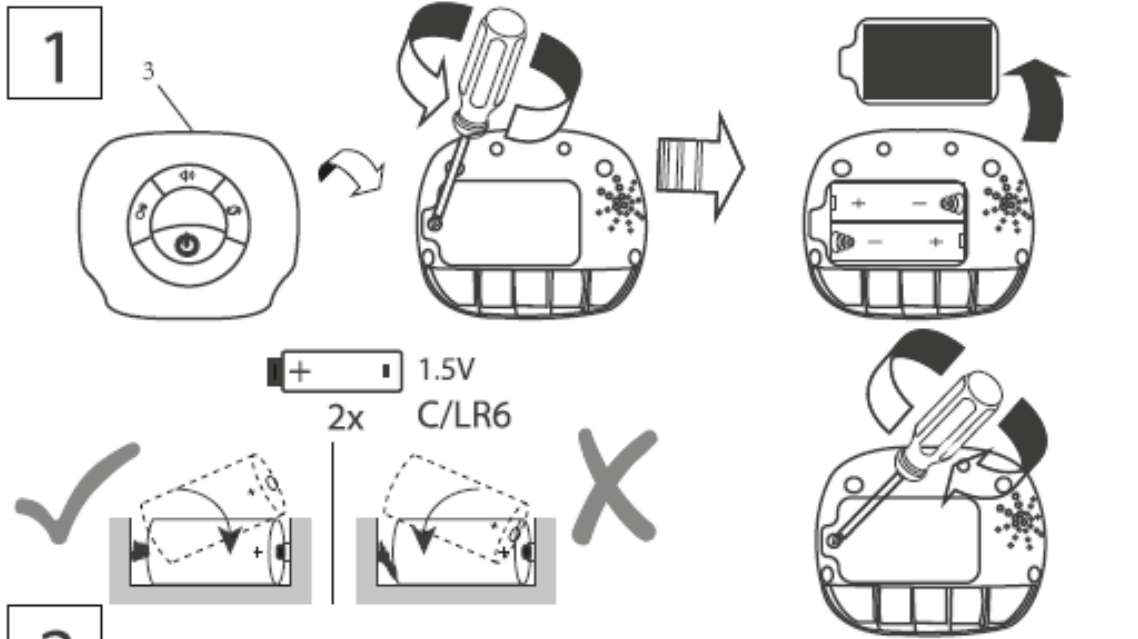



5

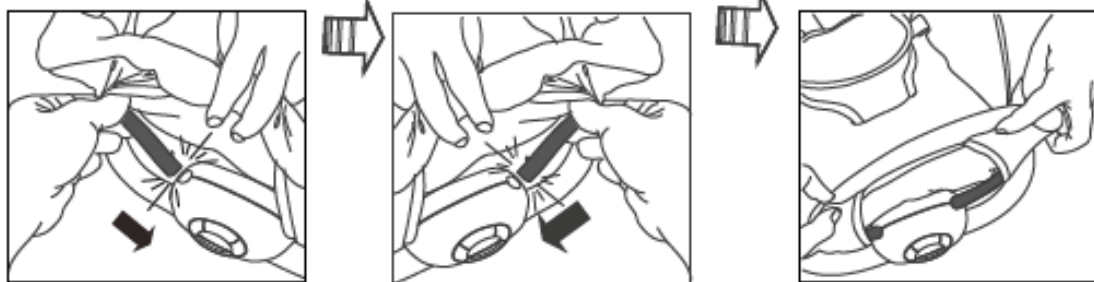

6

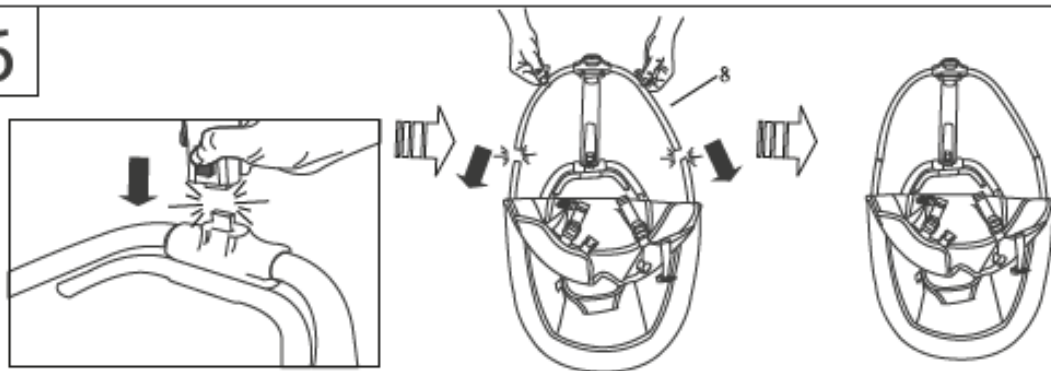

7

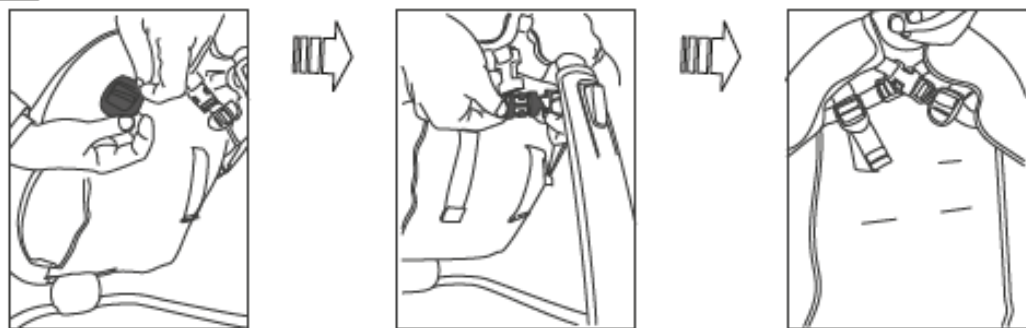

8

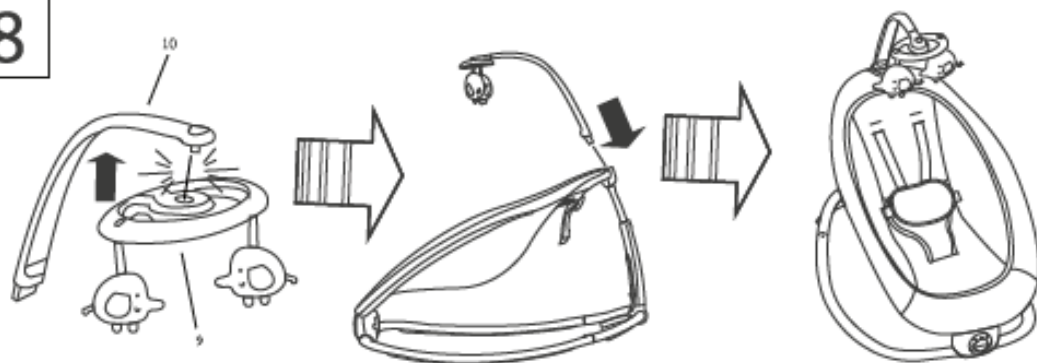

Uso del Sistema de retención

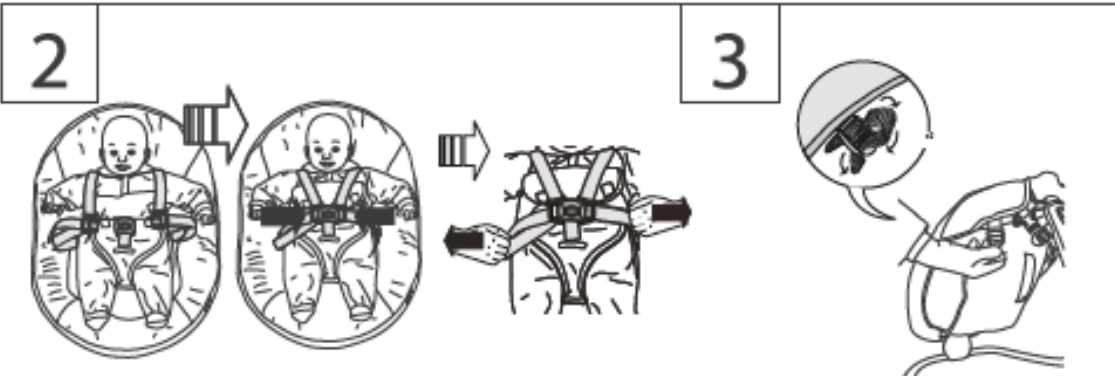

Uso de la inclinación del asiento

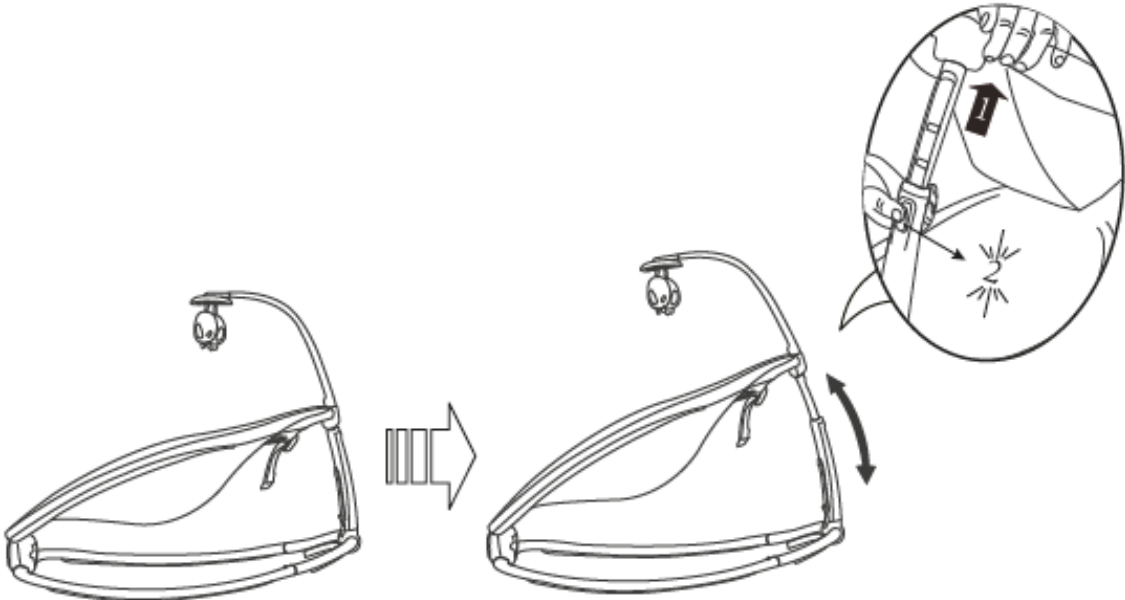

## Ajuste de la pata de cabra

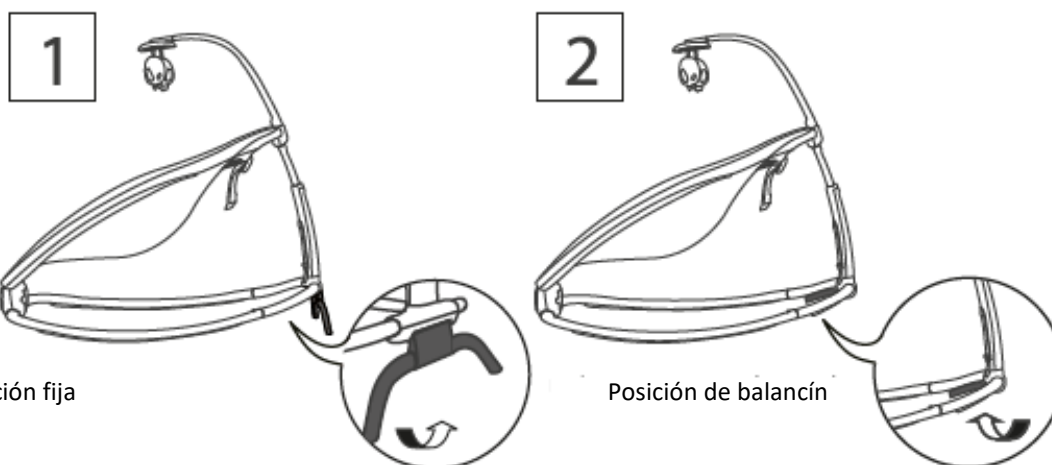

## Almacenaje y traslado

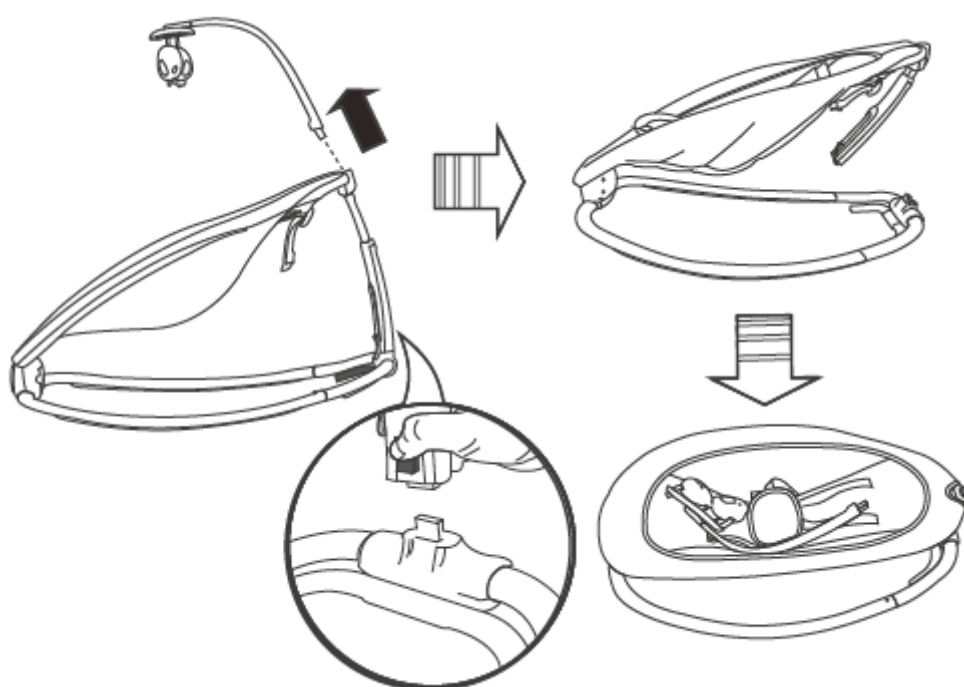

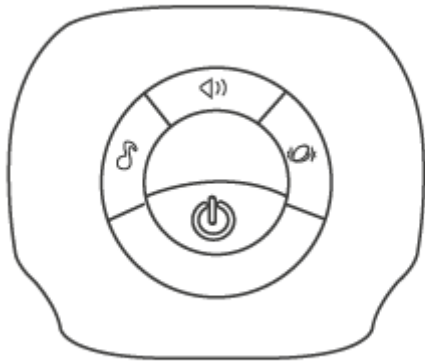

## Uso de la unidad musical y de vibración



 Control del volumen

 Música

 Control ON/OFF de la vibración

 Botón de encendido/apagado

## CUIDADO Y LIMPIEZA

**Asiento**- quitar el textil del marco. Abroche las hebillas en la sujeción del asiento y la almohadilla del asiento. Sujete todos los ganchos a su unión correspondiente. Lavar a máquina con agua fría y ciclo suave. Sin blanqueador. Secar en secadora a baja temperatura

**Aro de juegos** – limpie con un paño húmedo y jabón suave. Secar al aire. No sumergir en agua.

**Marco** – limpie el marco de metal con un paño suave y limpio y jabón suave.

# **AVVERTIMENTO**

## AVVERTENZE!

LEGGERE ATTENTAMENTE QUESTE ISTRUZIONI E CONSERVARLE PER EVENTUALI RIFERIMENTI FUTURI

Grazie per aver scelto il nostro prodotto. Per favore, leggere con attenzione queste importanti avvertenze. Ciò garantirà molti anni di utilizzo sicuro del prodotto.



CONSERVARE QUESTE ISTRUZIONI PER EVENTUALI RIFERIMENTI FUTURI

1. Sdraietta che oscilla in avanti e indietro oppure si blocca in posizione fissa
2. Vibrazioni rilassanti e varie melodie con controllo del volume
3. Barra giochi rimovibile con 2 giochi
4. Regolabile in altezza in 4 posizioni
5. Chiusura piatta e compatta per riporla o trasportarla facilmente
6. Cinturine di sicurezza a 5 punti di fissaggio regolabili

## AVVERTENZE!

Prevenire gravi lesioni o morte :

- Non progettato per trasportare neonati.
- Non lasciare MAI il bambino incustodito.
- Non spostare MAI il prodotto finché il bambino è seduto all'interno.
- Non utilizzarlo MAI come un seggiolino auto per viaggiare in automobile o in aereo.
- Non collegare MAI corde o cinghie aggiuntive al prodotto o alla barra giochi.
- Non utilizzare MAI la barra giochi per trasportare la sdraietta reclinata.
- La posizione reclinata è riservata ai bambini che non riescono a sedere in posizione verticale da soli (fino a 9 kg).
- La posizione verticale è riservata ai bambini che riescono a stare seduti in modo affidabile senza sporgersi in avanti.
- Utilizzare sempre il sistema di ritenuta. Per i bambini che possono salire da soli sulla sdraietta, non è necessario il sistema di ritenuta.
- Non collocare MAI nella sdraietta bambini di peso superiore a 9 kg.
- Non utilizzare la sdraietta in posizione reclinata se il bambino riesce a stare seduto da solo
- La sdraietta reclinata non è progettata per periodi di sonno prolungati nel tempo
- È pericoloso utilizzare la sdraietta reclinata su una superficie rialzata, ad es. un tavolo.
- **PERICOLO DI SOFFOCAMENTO: NON utilizzare MAI la sdraietta su una superficie morbida (letto, divano, cuscino), poiché il prodotto potrebbe ribaltarsi e provocare il soffocamento del bambino.**

## IMPORTANTE

- È richiesto il montaggio di un adulto.
- Leggere attentamente le presenti istruzioni d'uso prima del montaggio e dell'utilizzo del prodotto.
- Prestare attenzione durante il disimballaggio ed il montaggio.
- Esaminare frequentemente il prodotto per parti danneggiate, mancanti o allentate.
- NON utilizzare in caso di parti mancanti, danneggiate o rotte.
- Contattare Bo Jungle per i pezzi di ricambio e le istruzioni, se necessario. Non sostituirne mai i componenti.
- Questo prodotto non è stato progettato per dormire. Se il tuo bambino ha bisogno di dormire, dovrebbe essere collocato in una culla o in un letto adatto.

## INFORMAZIONI SULLA BATTERIA

L'unità di Musica & Vibrazione richiede 3 batterie alcaline 3 di dimensioni C / LR6 (1,5 V) (non incluse)

**ATTENZIONE:** seguire le linee guida per le batterie in questa sezione. In caso contrario, la durata della batteria potrebbe essere ridotta o le batterie potrebbero perdere liquidi o rompersi.

- Tenere sempre le batterie lontano dalla portata dei bambini - Non mischiare batterie vecchie e nuove. - Non mischiare batterie alcaline, standard o ricaricabili. - Utilizzare solo batterie dello stesso tipo o equivalenti raccomandate. - Installare le batterie in modo che la polarità di ciascuna corrisponda ai segni nel vano batterie.
- Non cortocircuitare le batterie. - Non conservare le batterie in aree con temperature estreme (come soffitte, garage o automobili). - Rimuovere le batterie scariche dal vano batterie. - Non tentare mai di ricaricare una batteria a meno che non sia specificamente contrassegnata come "ricaricabile". - Le batterie ricaricabili devono essere rimosse dalla confezione prima di essere caricate. - Le batterie ricaricabili devono essere caricate solo sotto la supervisione di un adulto. - Non utilizzare batterie alcaline ricaricabili in un caricabatterie Ni-Cad o Ni-MH. - Utilizzare il metodo di smaltimento corretto per le batterie. - Rimuovere le batterie prima di riporre il prodotto per un periodo di tempo prolungato. - Le batterie scariche causano un funzionamento irregolare del prodotto, inclusi suono distorto, luci fioche o guaste e parti motorizzate lente o non funzionanti. Poiché ogni componente elettrico richiede una tensione di funzionamento diversa, sostituire le batterie quando una funzionalità non funziona correttamente.
- Non gettare il prodotto o le batterie nel fuoco, le batterie potrebbero esplodere o perdere liquido. Questo simbolo indica che il prodotto non deve essere smaltito in ambito domestico. I rifiuti come batterie contengono sostanze che possono essere dannose per l'ambiente e la salute. Contattare le autorità locali per informazioni sul riciclaggio e sulla raccolta.



## Elenco delle parti e disegno

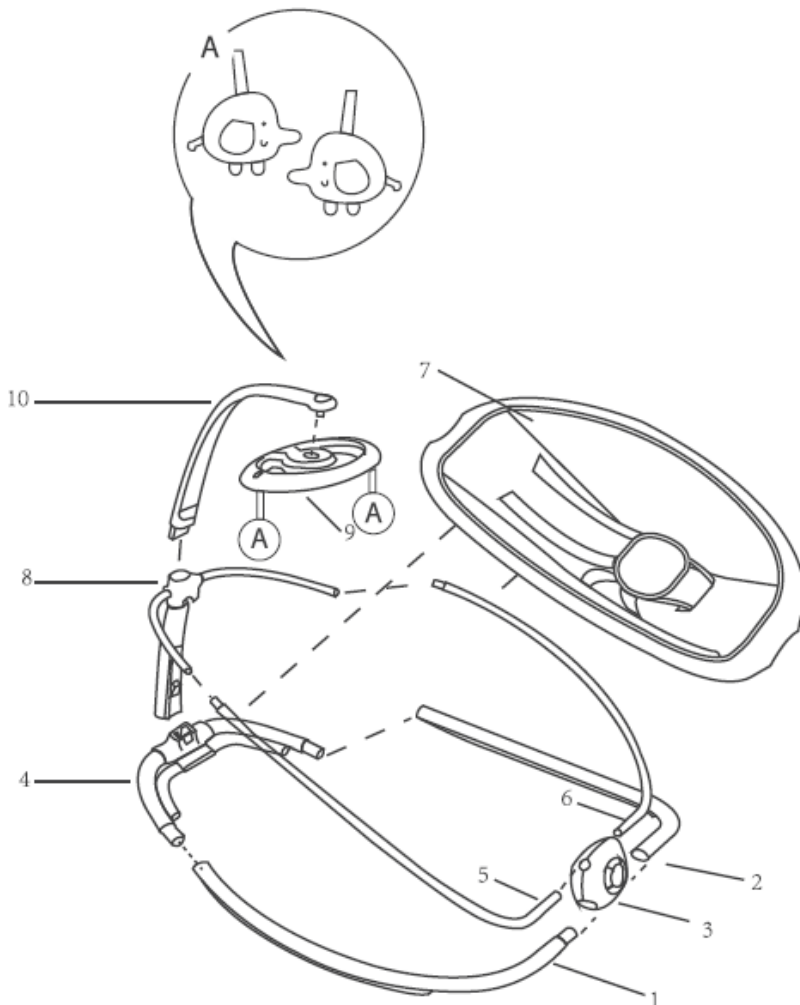

No°	Quantità	IT Descrizione
1	1	Gamba di supporto sinistra
2	1	Gamba di supporto destra
3	1	Unità di musica e vibrazione
4	1	Retro della sdraietta
5	1	Telaio laterale sinistro
6	1	Telaio laterale destro
7	1	Rivestimento imbottito
8	1	Tubolare dello schienale
9	1	Barra giochi
10	1	Arco barra giochi

# ISTRUZIONI DI MONTAGGIO

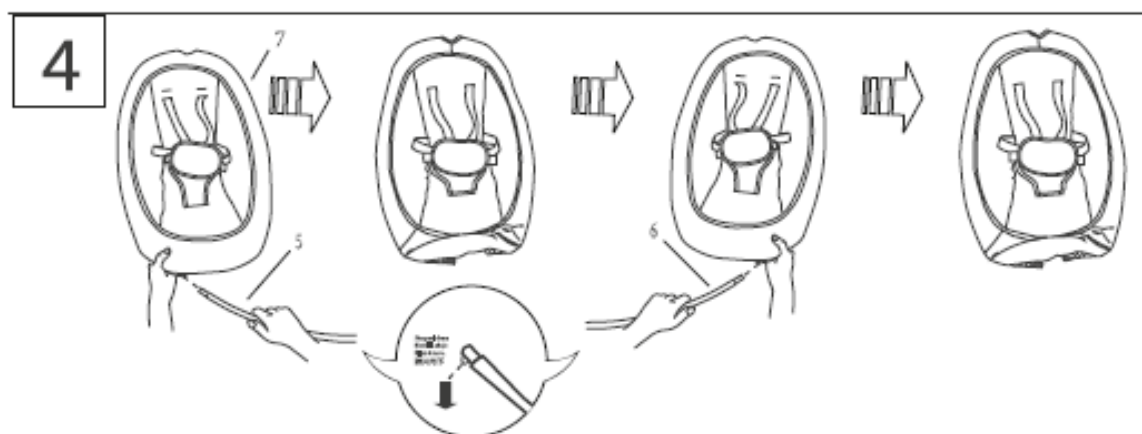
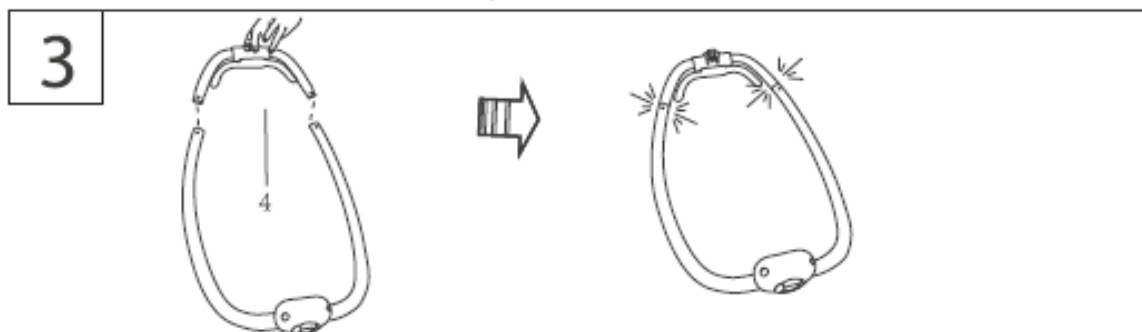
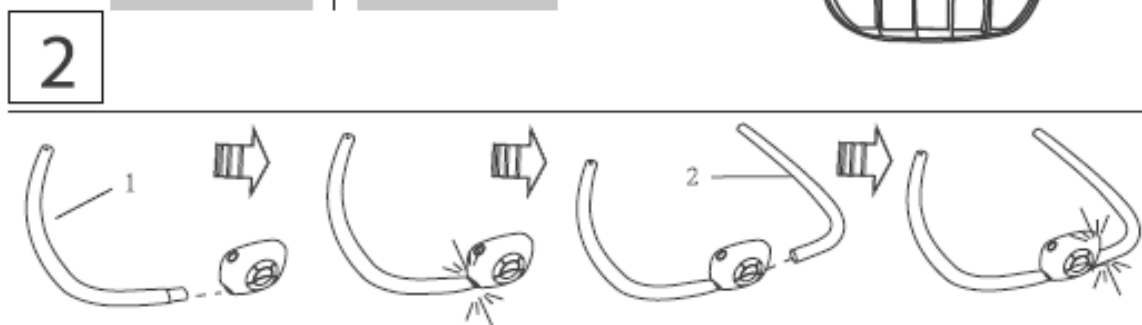
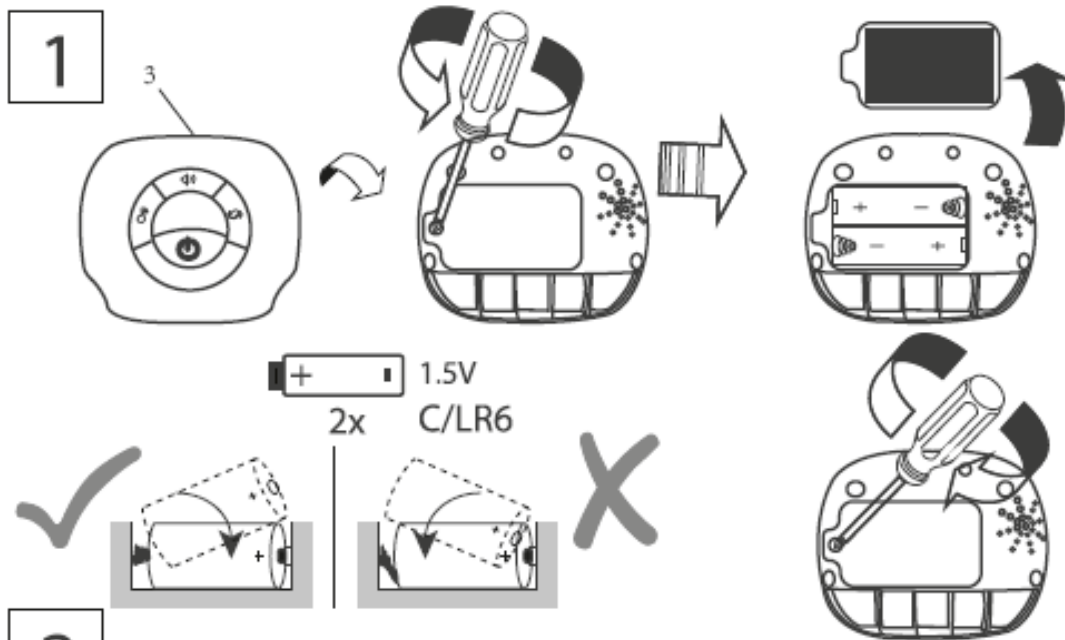

5

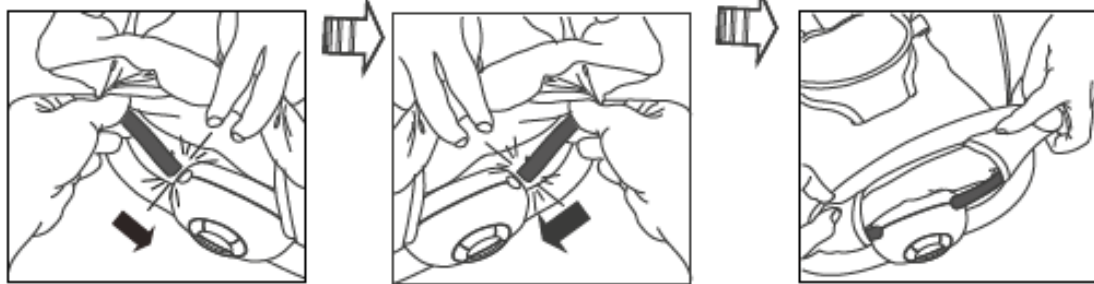

6

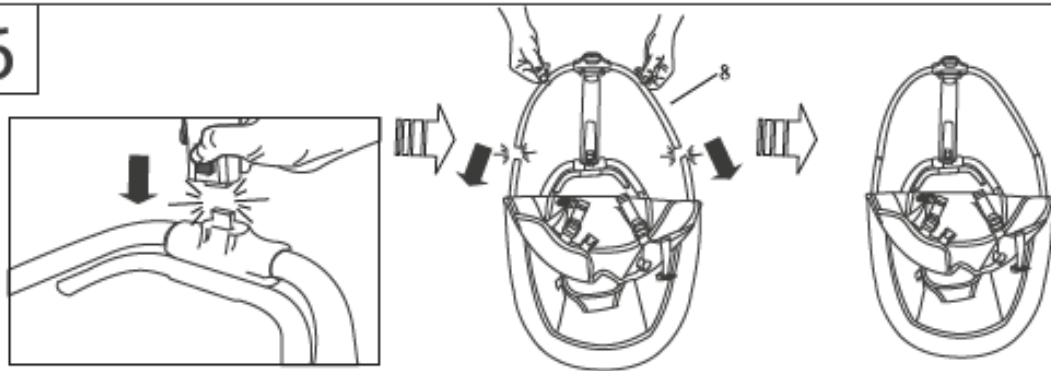

7

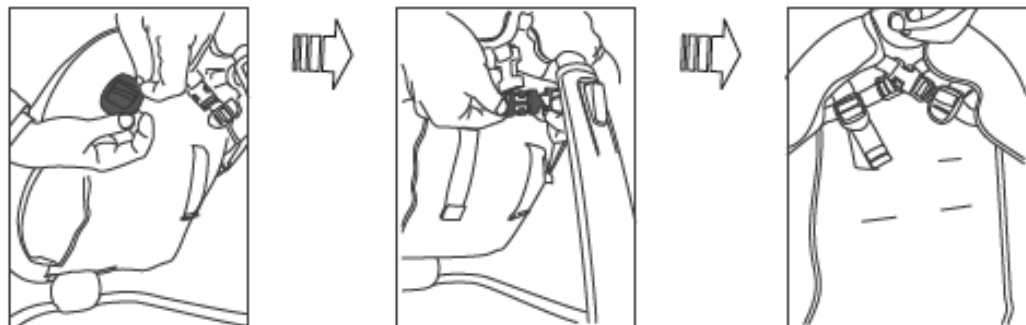

8

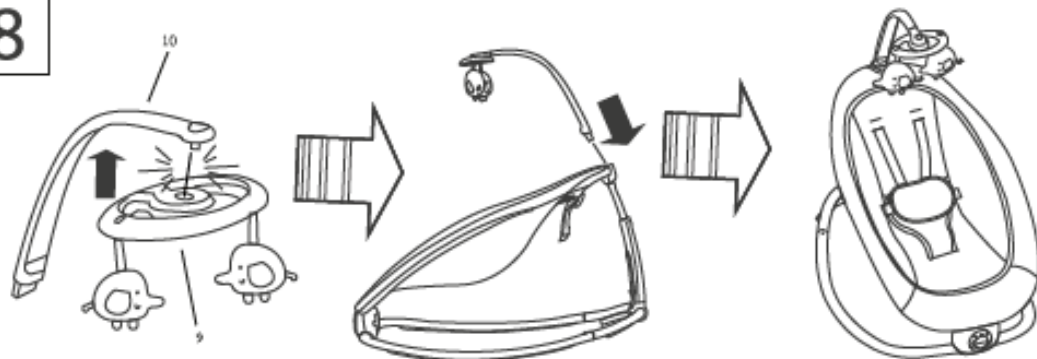



**Utilizzo del Sistema di ritenuta del sedile**

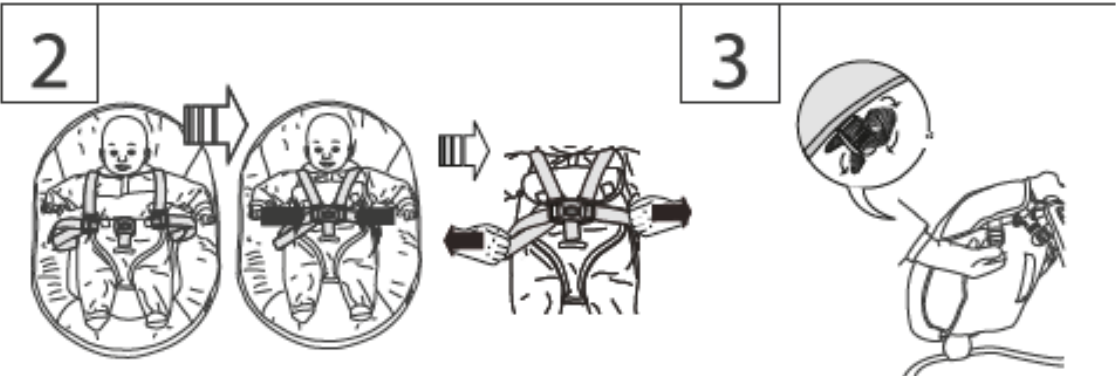

**Utilizzo della funzione di reclinazione**

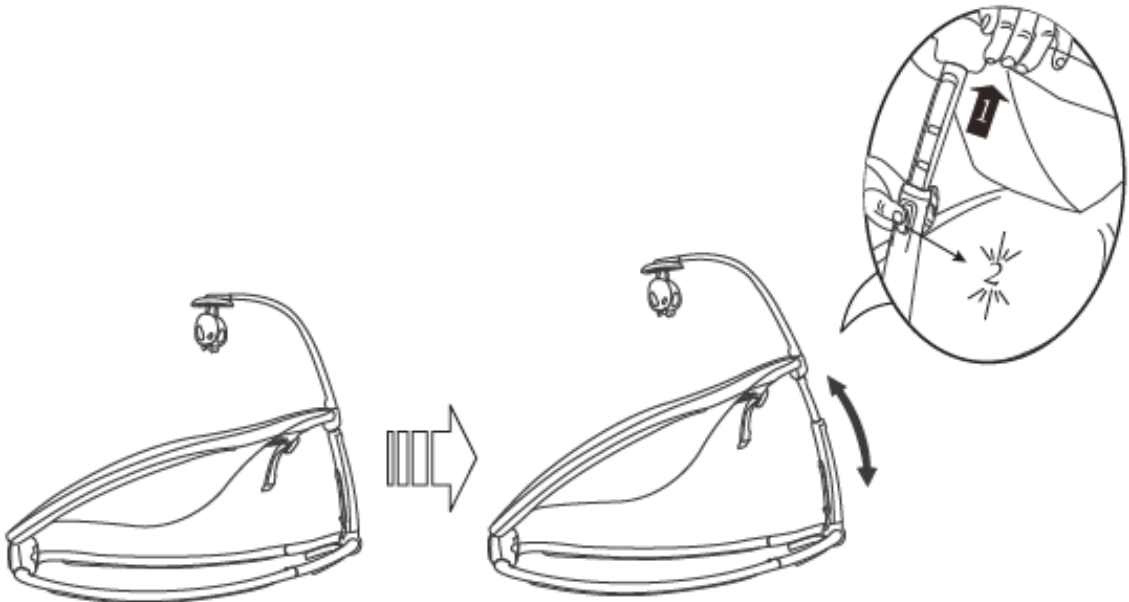

## Regolazione del cavalletto

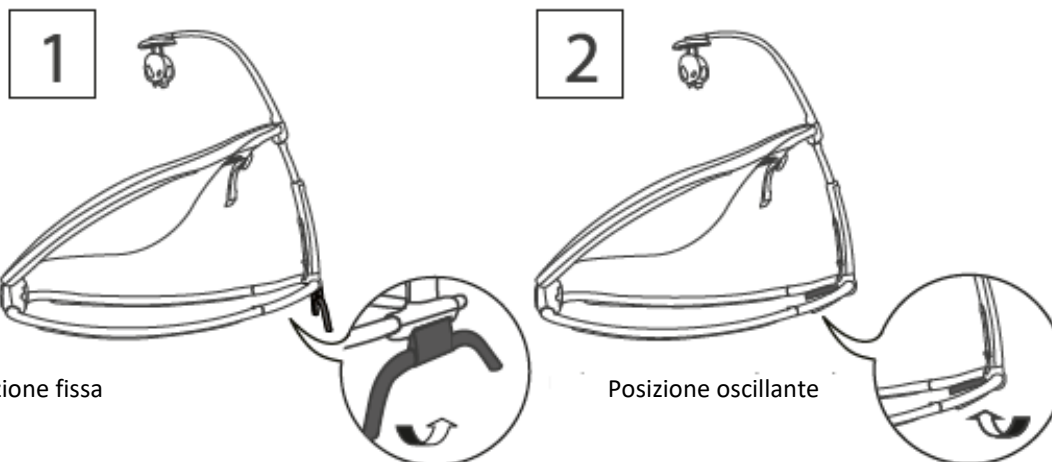

## Manutenzione e trasporto

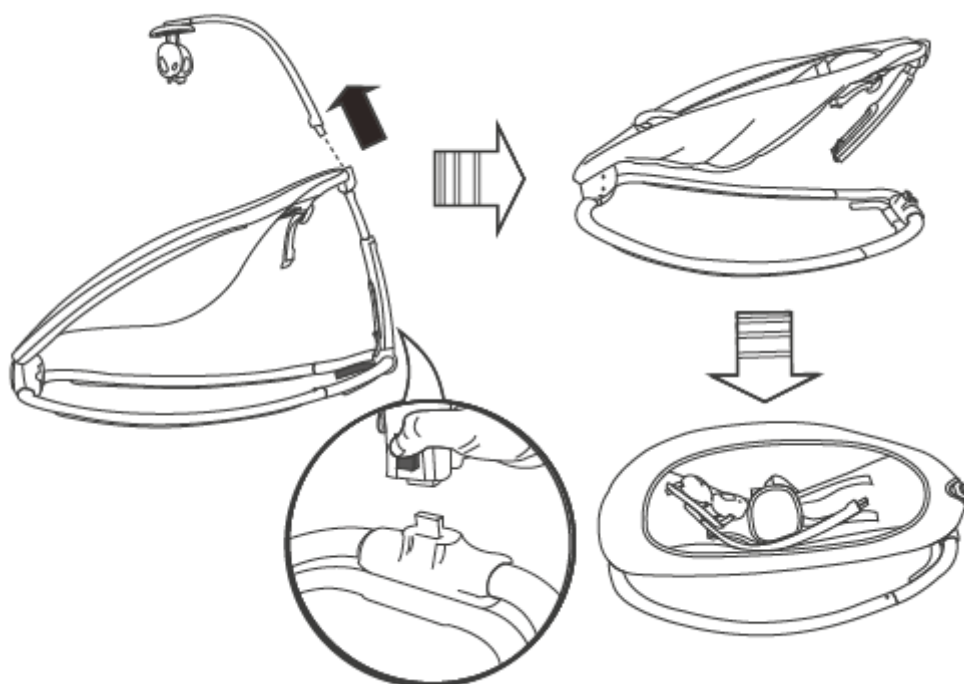

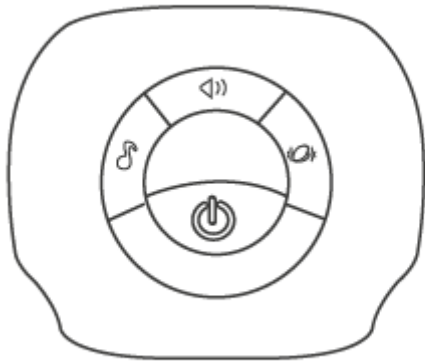

## Funzionamento dell'unità musica / vibrazione



 Interruttore di controllo del volume

 Musica

 Interruttore di vibrazione ON / OFF

 Interruttore di accensione / spegnimento

## MANUTENZIONE E PULIZIA

**Rivestimento imbottito della seduta:** rimuovere il rivestimento imbottito dal telaio della sdraietta. Allacciare le fibbie sul sistema di ritenuta e sul cuscino del sedile. Fissare tutti gli strap, le asole ed i ganci corrispondenti. Lavare in lavatrice con acqua fredda e ciclo delicato. Non candeggiare. Asciugare in asciugatrice a bassa temperatura.

**Barra giochi e giochi-** Pulire con un panno umido e sapone neutro. Lasciare asciugare all'aria. Non immergere in acqua.

**Telaio:** pulire il telaio metallico con un panno morbido e pulito e sapone neutro.

# DÔLEŽITÉ

## WAŽNE!

PROSZĘ PRZECZYTAĆ UWAŻNIE I ZACHOWAĆ INSTRUKCJĘ OBSŁUGI NA PRZYSZŁOŚĆ

Dziękujemy za wybór naszego produktu. Proszę poświęcić trochę czasu na zapoznanie się z poniższymi wskazówkami bezpieczeństwa, zapewni to wiele kolejnych lat szczęśliwego i bezpiecznego używania.



## WAŽNE!

ZACHOWAJ NA PRZYSZŁOŚĆ.

1. Kołysanie w przód i w tył lub zablokowanie
2. Kojąca wibracja i wiele melodii z regulacją głośności
3. Wyjmowany pałąk z 2 zabawkami do zabawy
4. 4 regulowane pozycje wysokości
5. Złóż na płasko, aby ułatwić przechowywanie lub na podróż
6. Regulowane 5-punktowe szelki

## OSTRZEŻENIE!

Zapobiegaj poważnym obrażeniom lub śmierci

- Nie jest przeznaczony do noszenia dziecka.
- NIGDY nie pozostawiaj dziecka bez opieki.
- NIGDY nie poruszaj produktem, gdy dziecko jest na swoim miejscu.
- NIGDY nie należy używać jako nosidełka dla niemowląt ani w podróżach samochodowych lub lotniczych.
- NIGDY nie należy mocować żadnych dodatkowych sznurków lub pasków do produktu lub paska zabawki.
- Nigdy nie używaj drążka zabawki do przenoszenia rozkładanej kołyski.
- Pozycja odchylona jest przeznaczona wyłącznie dla dzieci, które nie mogą samodzielnie siedzieć w pozycji wyprostowanej (do 9 kg).
- Pozycja pionowa jest przeznaczona tylko dla dzieci, które mogą niezawodnie siedzieć bez pochylania się do przodu.
- Zawsze używaj systemu bezpieczeństwa. W przypadku dzieci, które mogą wejść na wahacz, system przytrzymujący nie jest wymagany.
- Nigdy nie umieszczaj dziecka o wadze powyżej 9 kg w produkcie.
- Nie używaj rozkładanej kołyski, gdy dziecko będzie mogło samodzielnie usiąść
- Ta odchylana kołyska nie jest przeznaczona do dłuższych okresów spania
- Niebezpieczne jest używanie rozkładanej kołyski na podwyższonej powierzchni, np. stół.
- NIEBEZPIECZEŃSTWO SUFOCACJI: NIGDY nie należy używać na miękkiej powierzchni (tóżko, sofa, poduszka), ponieważ siedzenie może się przewrócić i spowodować uduszenie.

## WAŽNY

- Wymagany montaż osoby dorosłej.
- Proszę przeczytać wszystkie instrukcje przed montażem i użyciem produktu.
- Należy zachować ostrożność podczas rozpakowywania i montażu.
- Często sprawdzaj produkt pod kątem uszkodzonych, brakujących lub luźnych części.
- NIE UŻYWAJ, jeśli brakuje jakichkolwiek części, jest uszkodzonych lub uszkodzonych.
- W razie potrzeby skontaktuj się z Bo Jungle w sprawie części zamiennych i instrukcji. Nigdy nie zastępuj części.
- Ten produkt nie został zaprojektowany do spania. Jeżeli dziecko potrzebuje snu, należy je umieścić w odpowiednim łóżeczku lub tóżku.

## INFORMACJE NA TEMAT BATERII

Music & Vibration Unit wymaga 3 baterii alkalicznych o rozmiarze C / LR6 (1,5 V) (brak w zestawie)

UWAGA: Postępuj zgodnie ze wskazówkami dotyczącymi baterii w tej części. W przeciwnym razie żywotność baterii może ulec skróceniu lub baterie mogą wyciec lub pęknąć.

- Zawsze trzymaj baterie z dala od dzieci - Nie mieszaj starych i nowych baterii. - Nie mieszaj baterii alkalicznych, standardowych ani akumulatorów. - Należy używać wyłącznie akumulatorów tego samego lub równoważnego typu, jaki jest zalecany. - Zainstaluj baterie tak, aby biegunowość każdego z nich odpowiadała oznaczeniom w komorze baterii.
- Nie zwiera baterii. - Nie przechowuj akumulatorów w miejscach o ekstremalnych temperaturach (takich jak poddasze, garaże lub samochody). - Wyjmij zużyte baterie z komory baterii. - Nigdy nie próbuj ładować baterii, chyba że jest ona specjalnie oznaczona jako „ładowalna”. - Akumulatory należy wyjąć z pudełka przed ładowaniem. - Akumulatory należy ładować wyłącznie pod nadzorem osoby dorosłej. - Nie należy używać akumulatorów alkalicznych wielokrotnego ładowania w ładowarce Ni-Cad lub Ni-MH. - Proszę zastosować prawidłową metodę usuwania baterii. - Wyjmij baterie przed dłuższym przechowywaniem produktu. - Słabe akumulatory powodują nieprawidłowe działanie produktu, w tym zniekształcony dźwięk, ściemnianie lub awarie świateł oraz wolne lub niedziałające części silnikowe. Ponieważ każdy element elektryczny wymaga innego napięcia roboczego, wymień baterie, gdy jakaś funkcja nie działa.
- Nie wyrzucaj produktu ani baterii do ognia, ponieważ baterie mogą wybuchnąć lub wyciec. Ten symbol oznacza, że produktu nie wolno wyrzucać do gospodarstwa domowego. Odpady jako baterie zawierają substancje, które mogą być szkodliwe dla środowiska i zdrowia. Skontaktuj się z lokalnymi władzami, aby uzyskać informacje na temat recyklingu i zbiórki.



## Lista części i rysunek

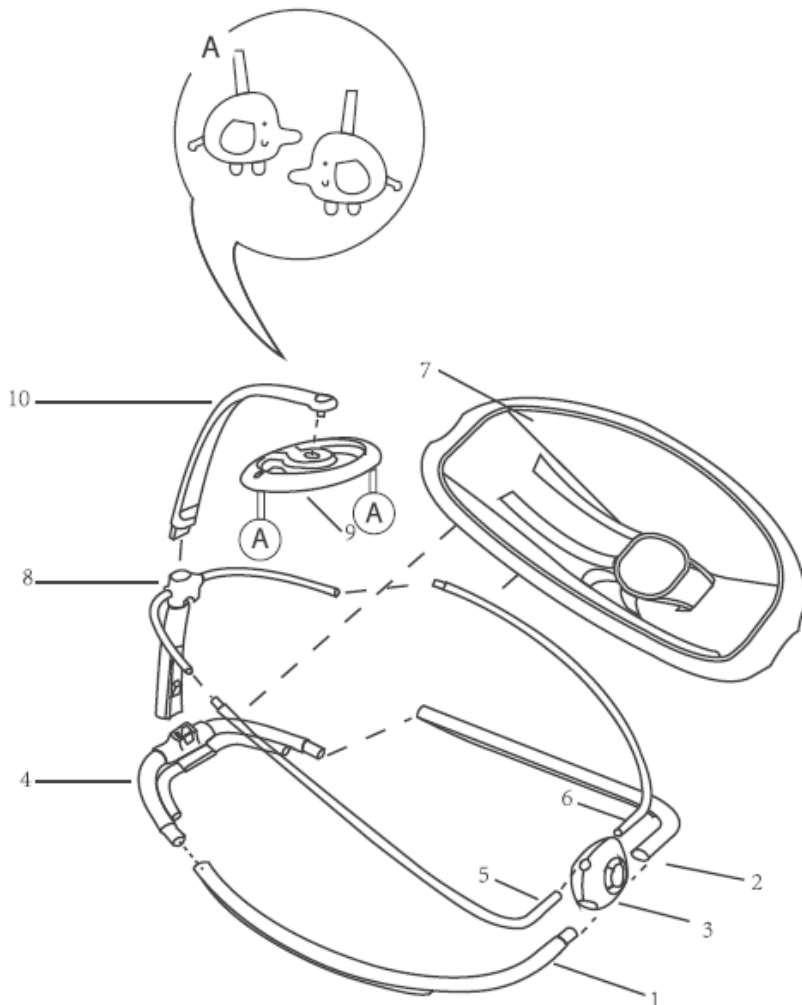

Nie°	Ilość	EN
1	1	Lewy biegacz
2	1	Prawy bujak
3	1	Zespół muzyki i wibracji
4	1	Tylny zespół wahacza
5	1	Rama siedziska z lewej strony
6	1	Rama ramy bocznej, prawa
7	1	Poduszka siedziska
8	1	Rura oparcia siedzenia
9	1	Nakładka Toybar
10	1	Ramię Toybar

# INSTRUKCJE MONTAŻU

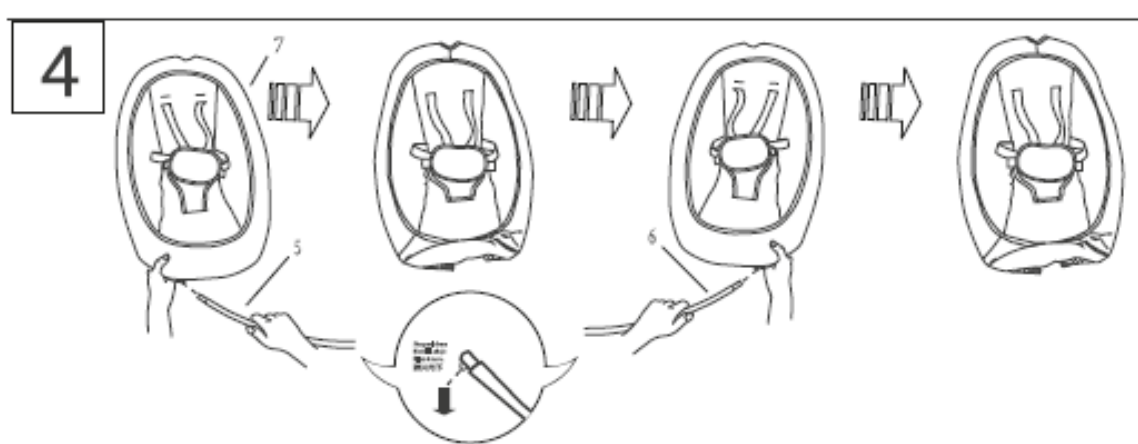
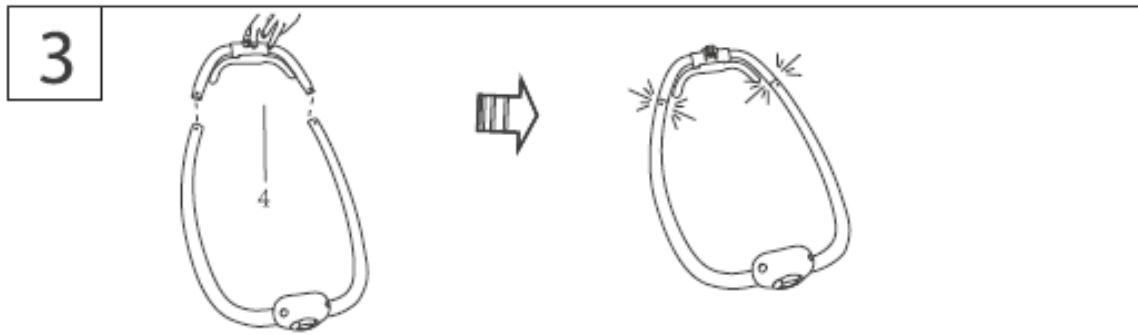
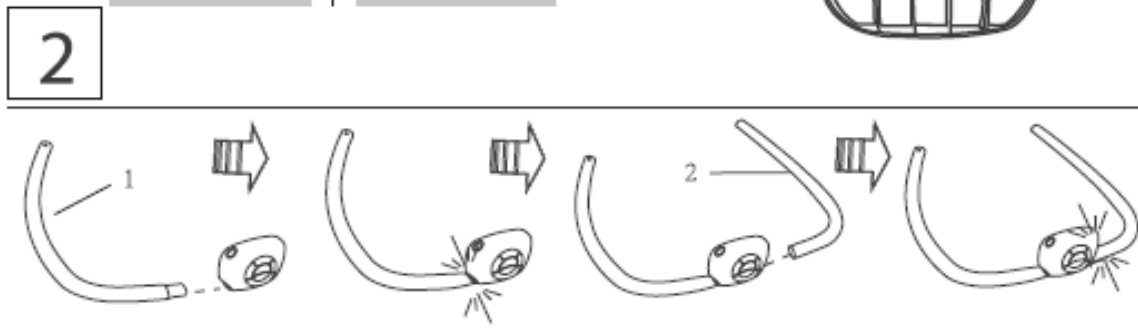
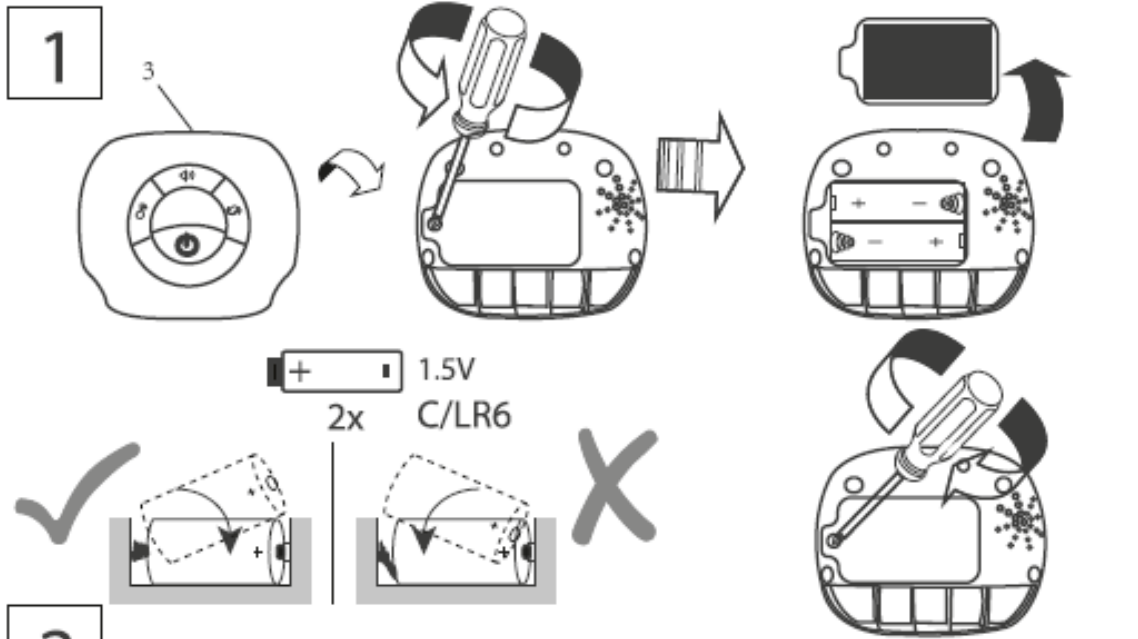

5

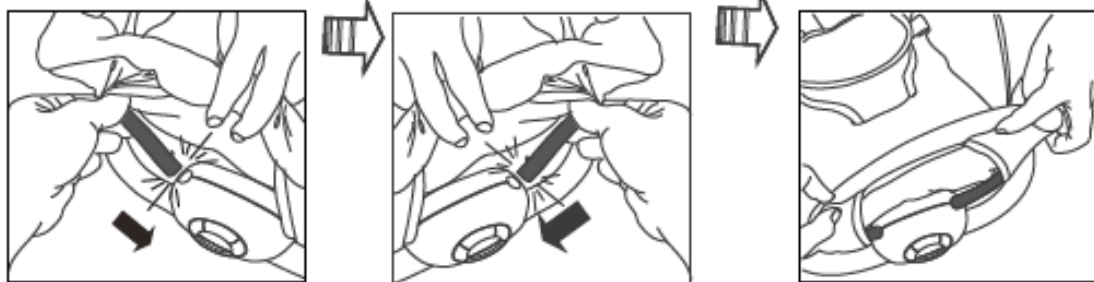

6

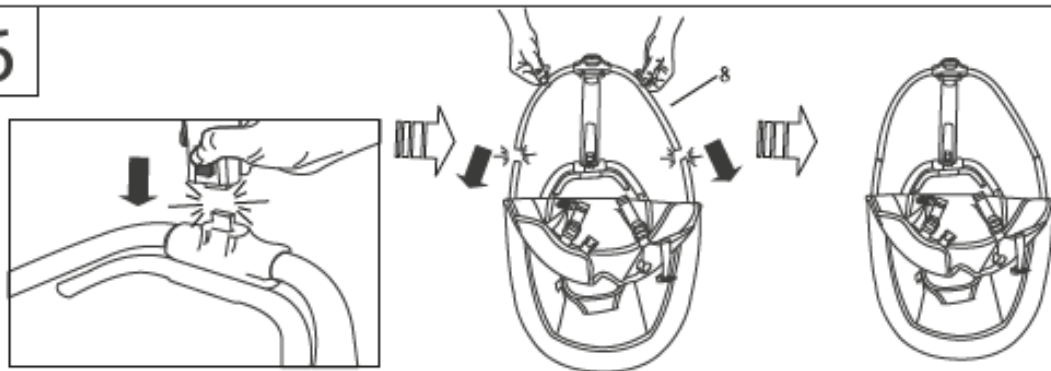

7

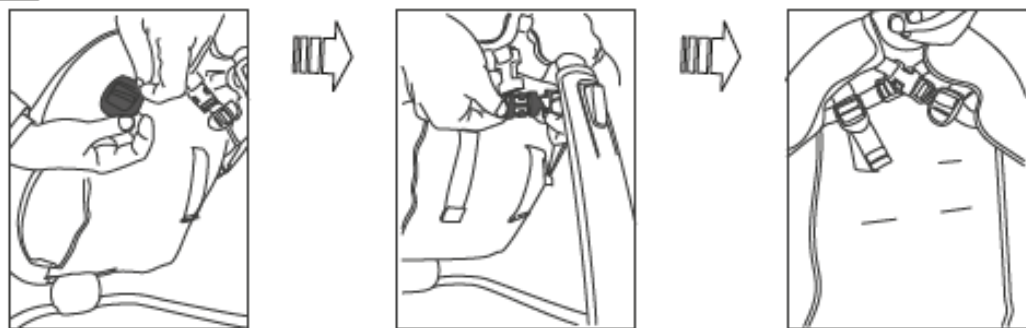

8

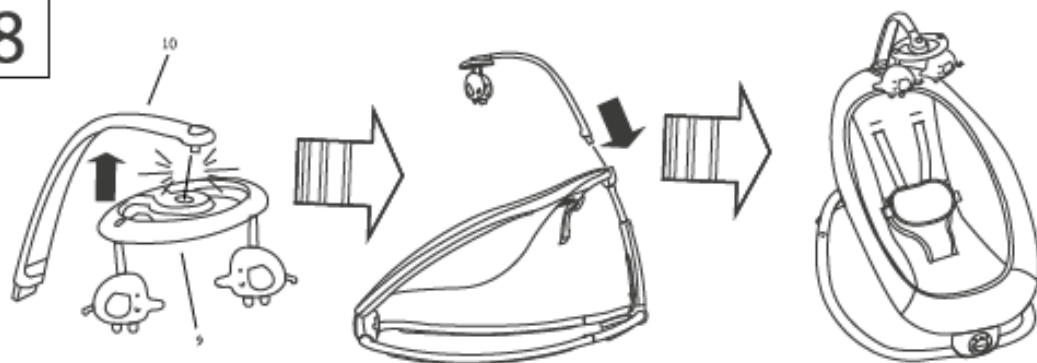

Korzystanie z zabezpieczenia siedzenia

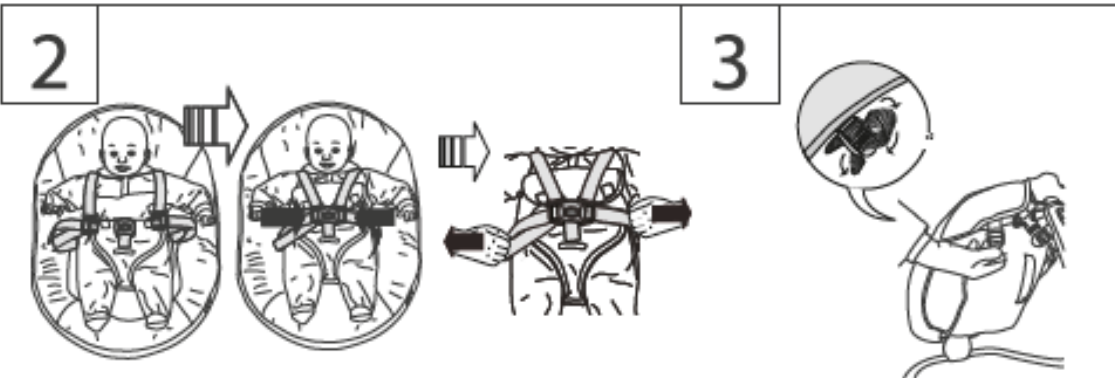

Korzystanie z funkcji leżącej

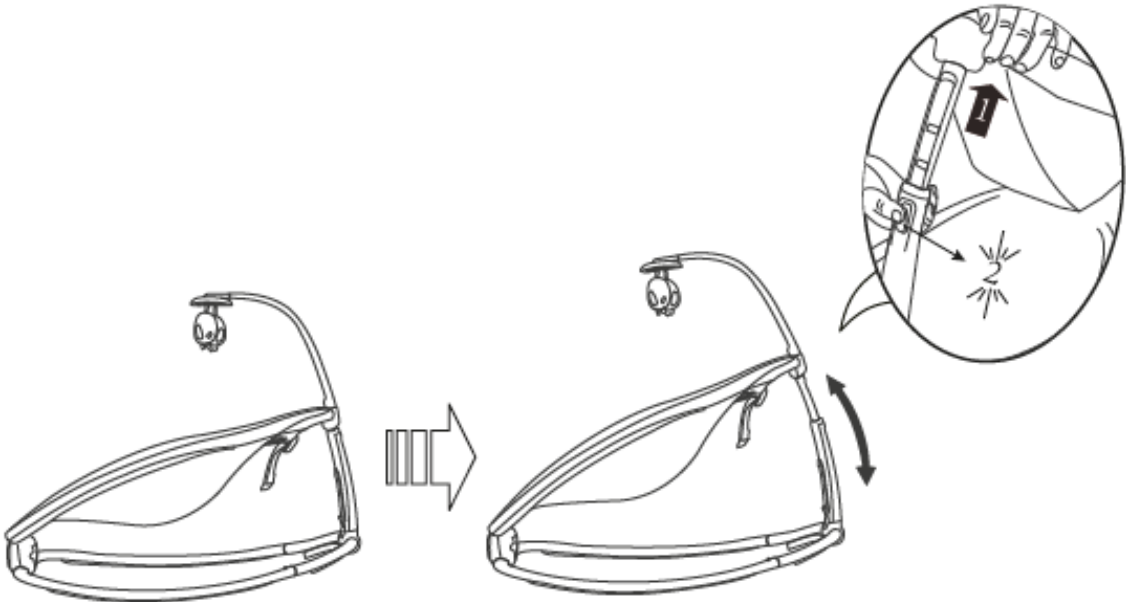



## Regulacja podnóżka

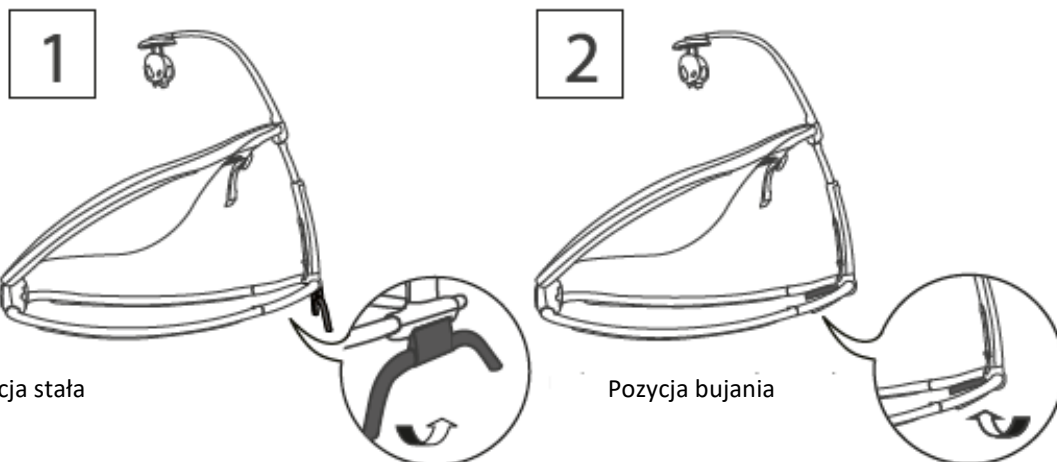

## Przechowywanie i podróż

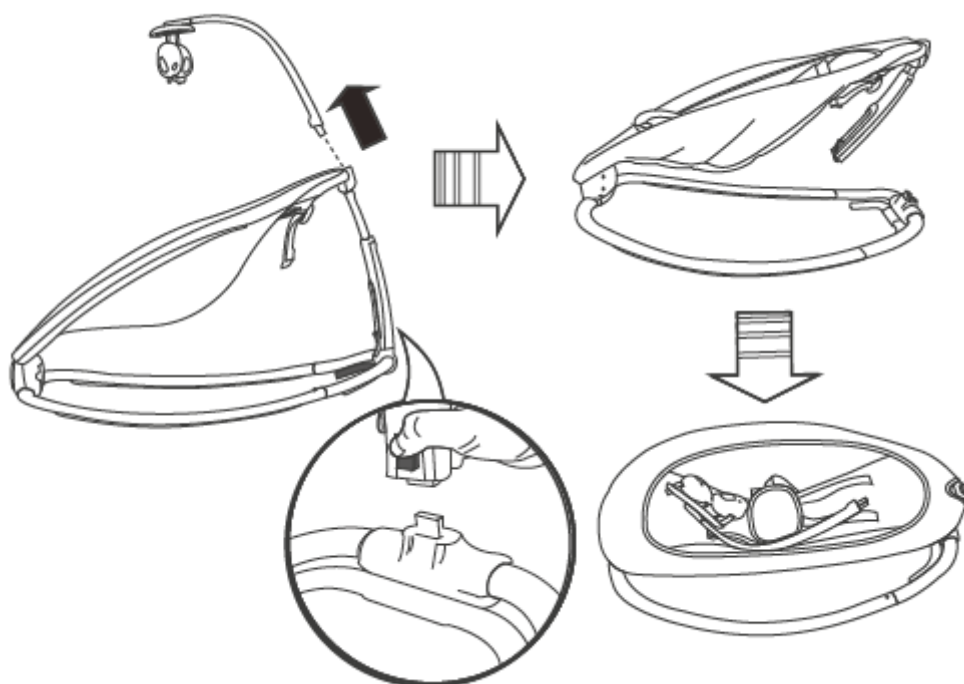

## Muzyka i wibracje

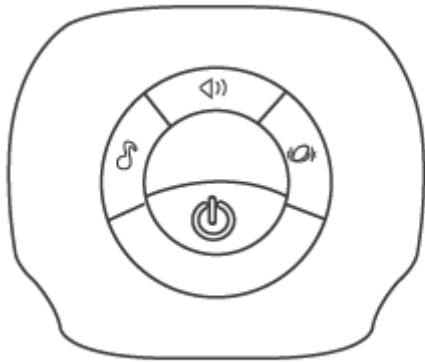

 Głośność

 MUzyka

 Wibracje włącz/wyłącz

 Włącznik

**Poduszka siedziska** - Zdejmij z ramy. Zapnij klamry na siedzeniu i podkładce siedzenia. Przymocuj wszystkie łąty na rzepy do odpowiedniej łątki. Prać w pralce w zimnej wodzie, delikatny cykl. Nie wybielać. Suszyć w suszarce bębnowej przy użyciu niskiej temperatury.

**Pasek zabawek i zabawki** - Przecierać czystą wilgotną tkaniną i łagodnym mydłem. Suche powietrze. Nie zanurzać w wodzie.

**Rama** - Przetrzyj metalową ramę miękką, czystą szmatką i łagodnym mydłem.

## **IMPORTANT**

**VA RUGAM CITITI CU ATENTIE SI FOLOSITI PENTRU REFERINTA VIITOARE**

Va multumim ca ati ales produsul nostru. Acordati putin timp sa cititi lucrurile importante, notele de siguranta, deoarece acest lucru va asigura multi ani de utilizare fericita



### **IMPORTANT!**

**PASTRATI INFORMATIILE PENTRU O CONSULTARE VIITOARE.**

1. Leganare inainte si inapoi sau pozitie fixa.
2. Vibratii linistitoare si melodii diferite cu control volum.
3. Bara de jucarii detasabila cu 2 jucarii incluse.
4. 4 trepte de inaltime diferite.
5. Pliere plata pentru transport facil si depozitare.
6. Centura ajustabila in 5 puncte.

### **ATENTIE!**

**Pentru prevenirea accidentarilor sau a decesului.**

- **NU** este destinat transportului copilului.
- **NU** lasati copilul nesupravegheat niciodata.
- **NU** mutati scaunul atata timp cat copilul este in el.
- **NU** folositi scaunul in loc de scoica sau scaun pentru calatoriile cu avionul.
- **NU** atasati alte curele sau jucarii in plus fata de cele deja existente.
- **NU** folositi bara de jucarii pe post de maner pentru a ridica scaunul.
- Pozitia de culcat este doar pentru copiii care inca nu pot sa stea in fund nesustinuti (pana la 9 kg).
- Pozitia de ridicat este recomandata copiilor care isi pot sustine singuri pozitia de sezut.
- Folositi intodeauna sistemele de prindere al copilului. Pentru copiii care se pot urca singuri in scaun nu mai este necesara centura de siguranta.
- Nu folositi pozitia de culcat a scaunului daca copilul nu este atent supravegheat.
- Pozitia de culcat a scaunului nu este recomandata pentru somnul lung al bebelusilor.
- Este periculoasa folosirea produsului in apropierea treptelor sau pe masa.
- **PERICOL DE SUFOCARE: NU FOLOSITI NICIODATA PRODUSUL pe o canapea, pat, sau orice alta suprafata moale.**

### **IMPORTANT**

- Necesita asamblarea unui adult.
- Va rugam cititi toate instructiunile inainte de montarea produsului.
- Despachetati cu mare grija produsul si instalati-l.
- Verificati periodic produsul pentru a preveni eventualele probleme, rupturi, suruburi lipsa.
- **NU FOLOSITI** produsul in cazul in care ii lipsesc parti componente.
- Contactati furnizorul pentru a inlocui piesele lipsa sau cele deteriorate. Nu inlocuiti piesele cu altele.
- Acest produs nu este destinat somnului copiilor. Daca copilul are nevoie sa doarma, mutati-l in patut sau alt loc confortabil.

## INFORMATII PRIVIND BATERIILE

Unitatea de vibratii si melodii necesita 3 baterii C/LR6 (1.5V), care nu sunt incluse in pachet.

ATENTIE: Folositi indrumarile privind bateriile. In caz contrar, viata bateriilor va fi scurtata sau bateriile vor provoca scurgeri sau scurt-circuitare a unitatii.

- Intotdeauna tineti departe de copii bateriile – Nu amestecati baterii vechi cu cele noi. – NU amestecati bateriile alcaline cu cele standard sau cele reincarcabile. – Folositi intotdeauna baterii la fel. – Instalati bateriile respectand polaritatea incripta in compartimentul special.
- Nu scurt-circuitati bateriile. – Nu depozitati bateriile in locuri cu schimbari de temperature (poduri, pivnite, garaje). – Indepartati bateriile din compartiment daca sunt consumate. – NU incercati niciodata sa incarcati bateriile decat daca au inscriptionat pe ele faptul ca sunt reincarcabile. – Reincarcarea bateriilor se face de catre un adult.- Nu incarcati bateriile reincarcabile intr-un incarcator Ni-Cad sau Ni-MH. – Va rugam reciclati corect bateriile. – Scoate bateriile din produs daca acesta nu va mai fi folosit pentru o lunga perioada de timp.
- NU aruncati bateriile in foc. Acestea pot sa explodeze. Aruncarea bateriilor in locurile nepermise, aduc un factor negative mediului inconjurator, poluandu-l.



## Asamblare si piese

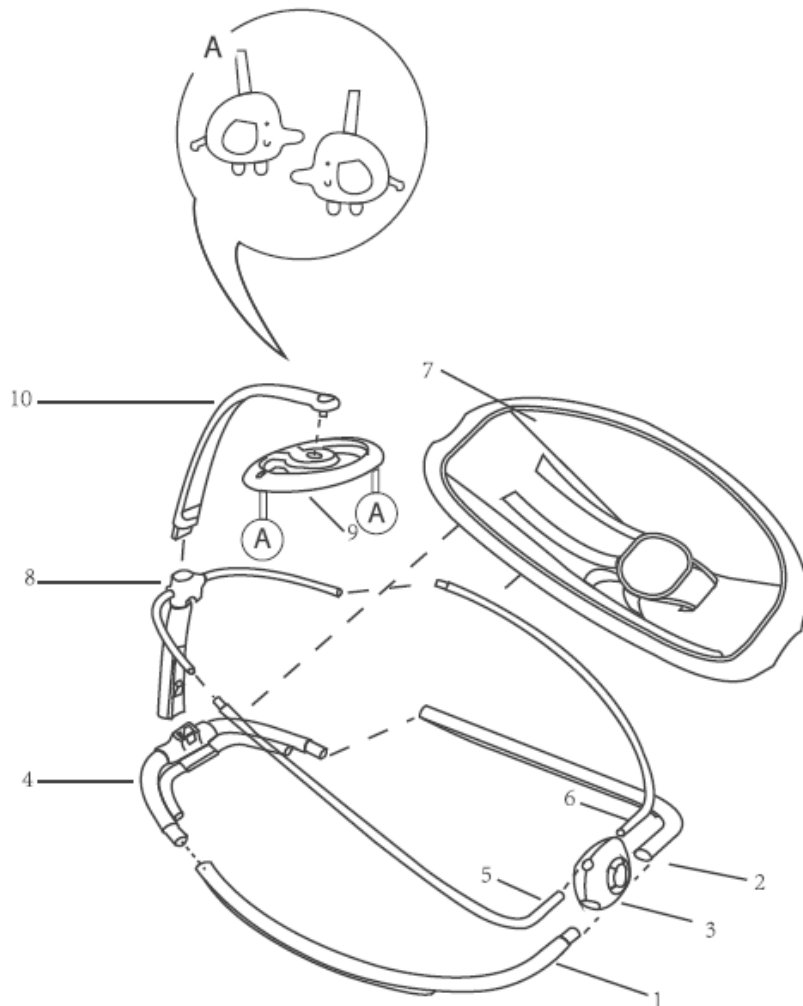

No°	Cantitate	RO Descriere
1	1	Picior balansoar stang
2	1	Picior balansoar drept
3	1	Unitate muzica si vibratii
4	1	Locas asamblare picioare
5	1	Cadru scaun stang
6	1	Cadru scaun drept
7	1	Sezut
8	1	Cadru sezut
9	1	Ansamblu jucarii
10	1	Brat ansamblu jucarii

# INSTRUCTIUNI ASAMBLARE

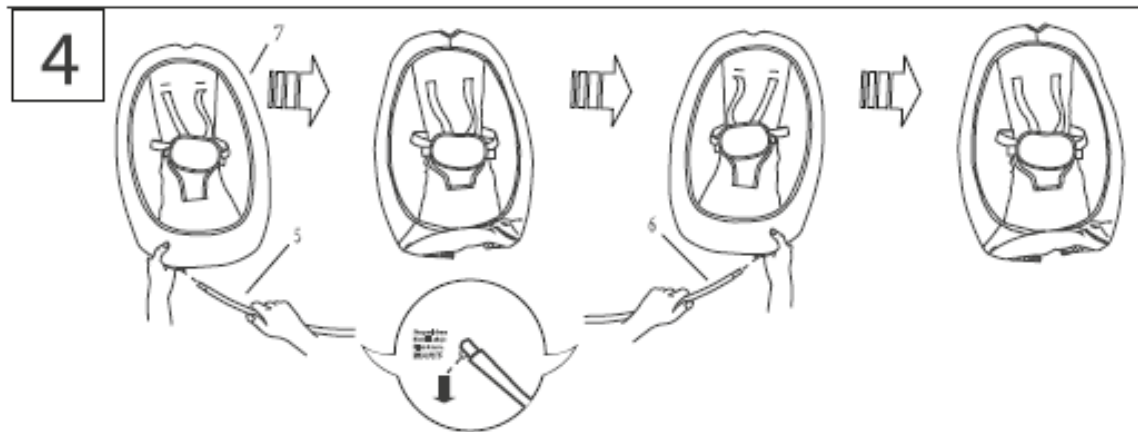
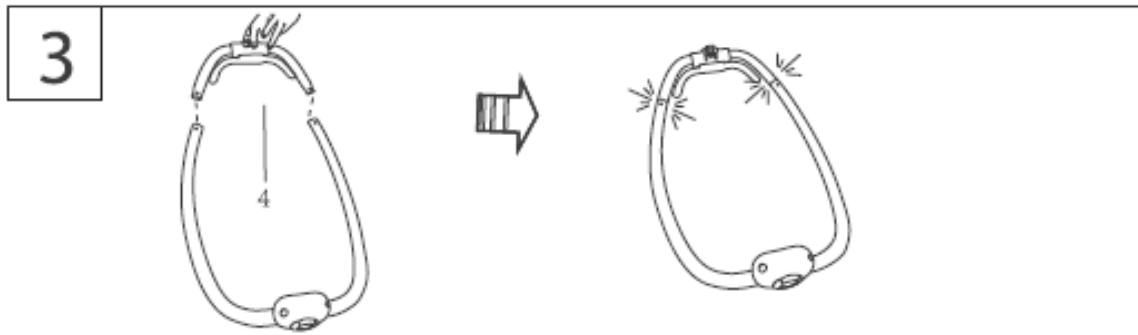
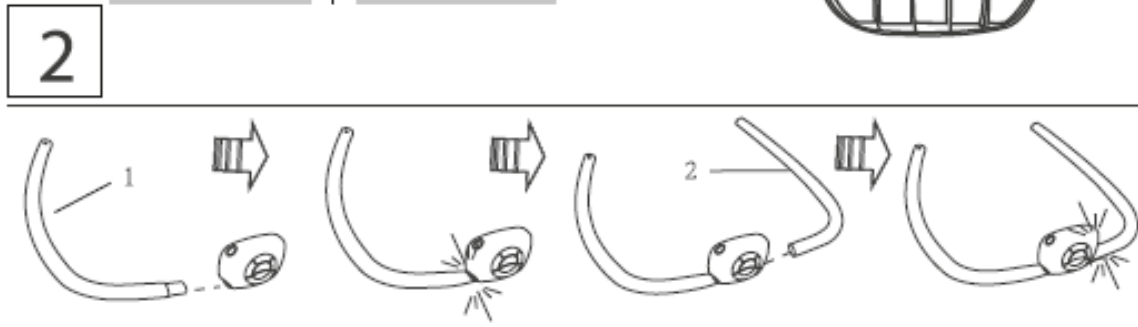
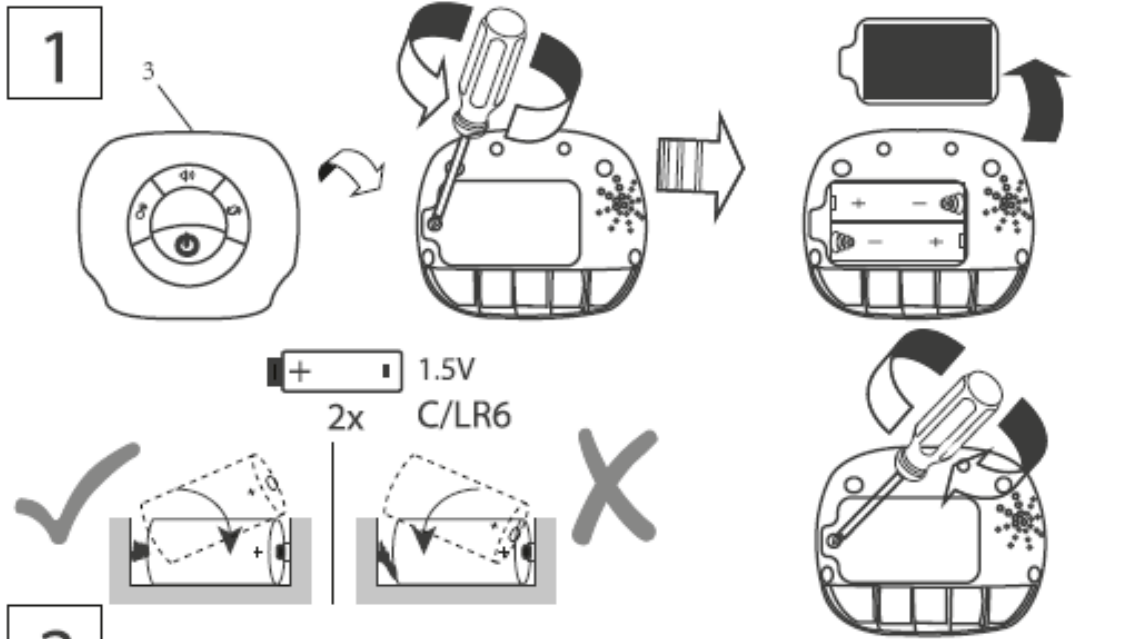

5

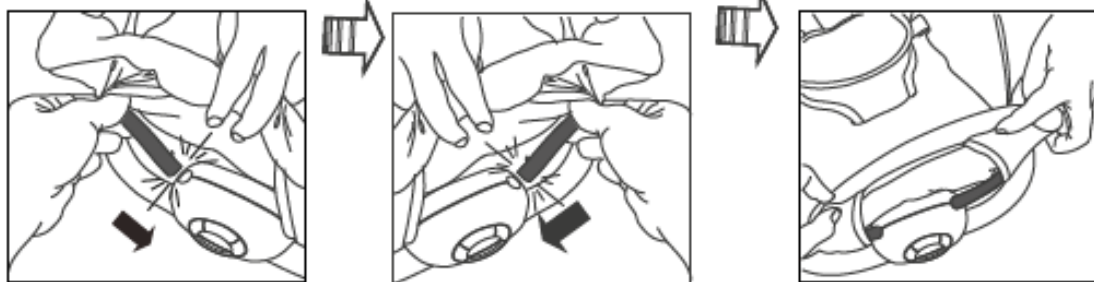

6

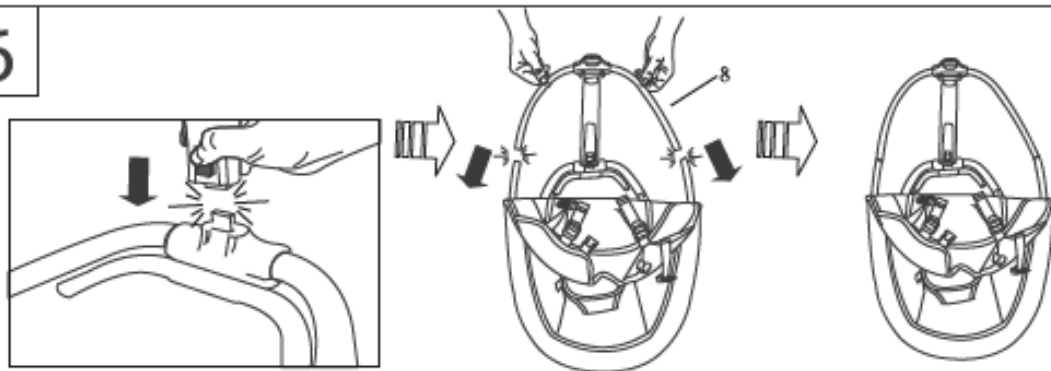

7

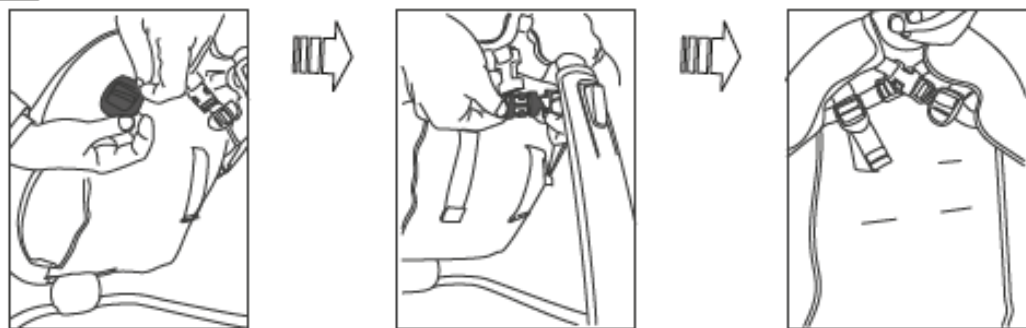

8

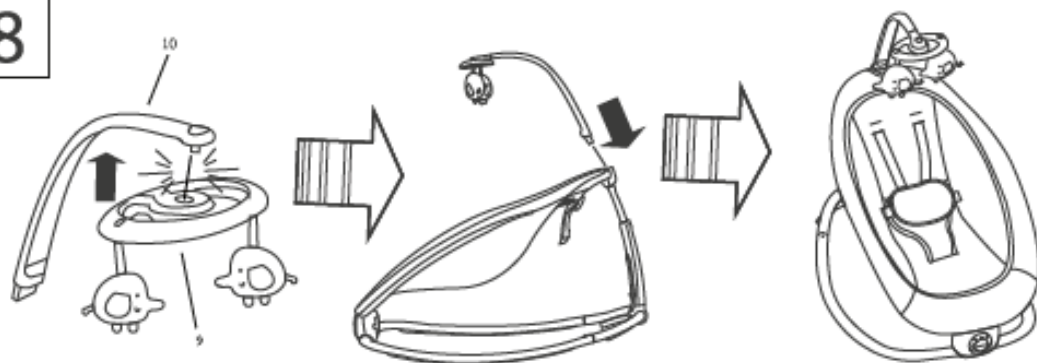

## Folosirea centurii de siguranta

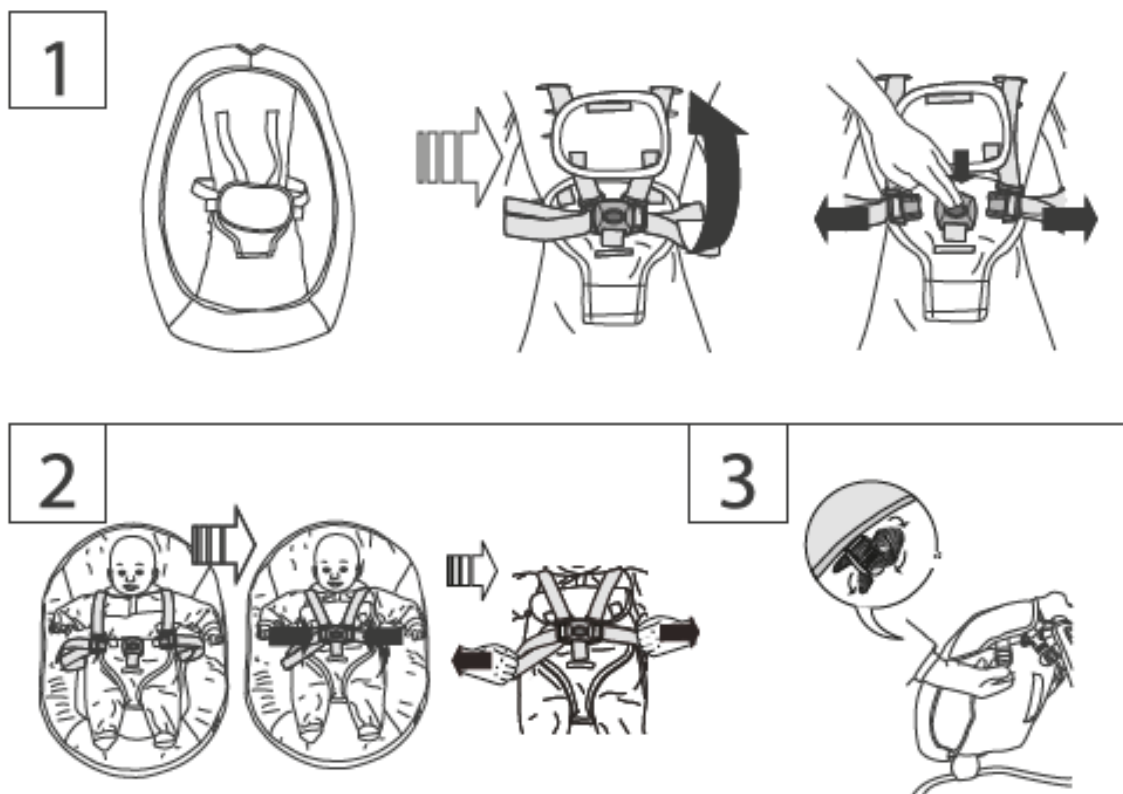

## Folosirea functiei de rabatare a spatarului

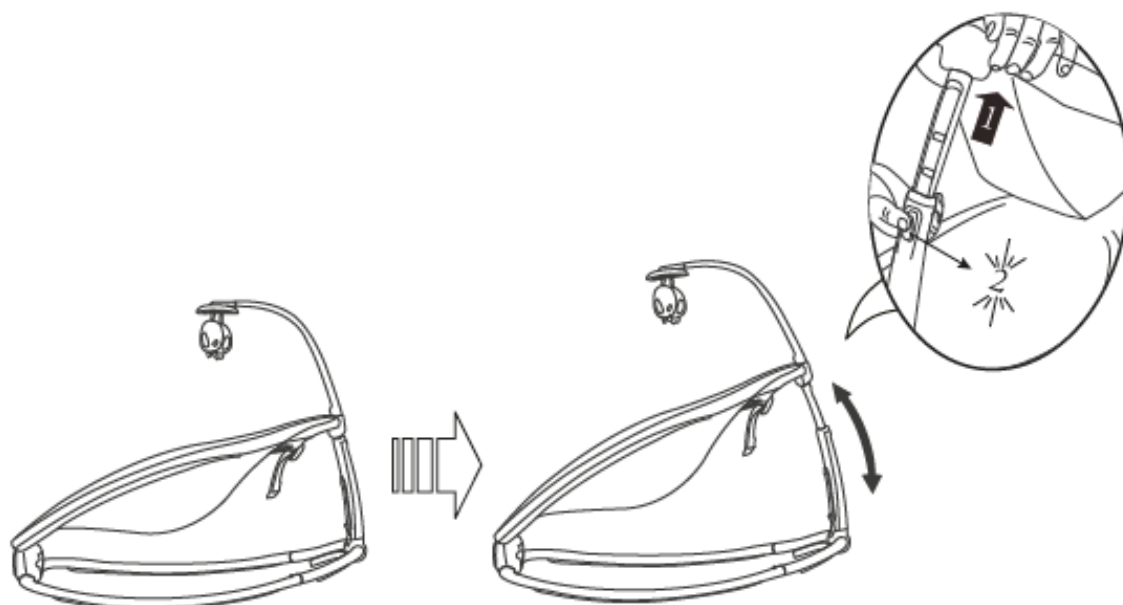

## Ajustarea piciorului de sprijin

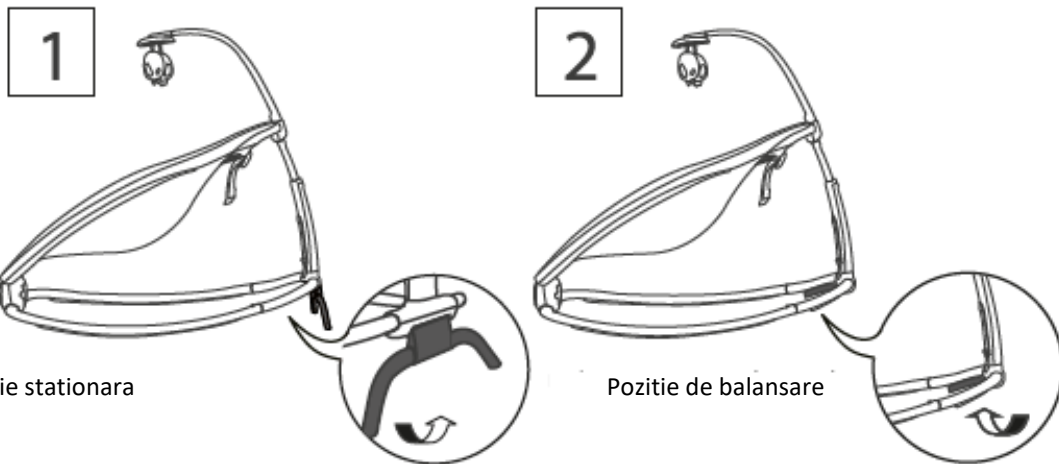

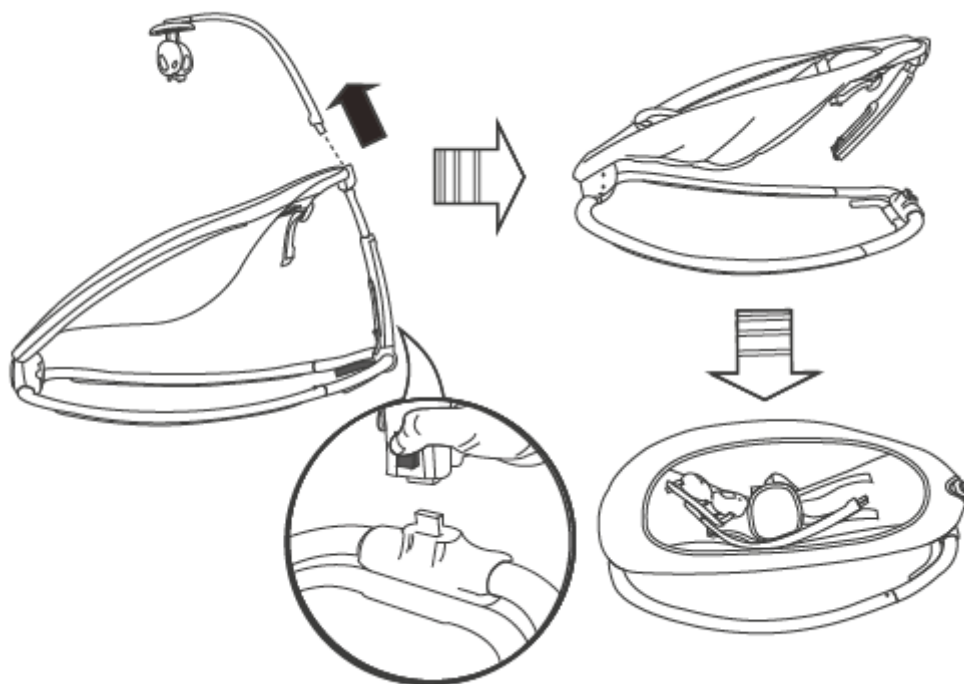

## Depozitare si transport



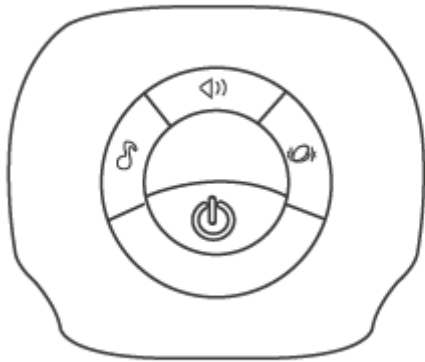

## Utilizarea functiei de muzica/vibrare



 Buton volum

 Muzica

 Intrerupator ON/OFF vibratii

 Buton de oprire/pornire

## INGRIJIRE SI CURATARE

**SEZUT** – Indepartati cadrul. Indepartati centurile. Spalati la masina de spalat cu apa rece si un ciclu <sup>pa c</sup>gentil de spalare. Uscati natural, nu in masina de uscat haine.

**Bara jucarii si jucarii** – Curatati cu o carpa umeda si sapun neutru. Lasati la uscat la aer. Nu folositi jet de apa.

**Cadru** – Curatati cu o carpa umeda si sapun neutru.

Made In China – Bo Jungle - Vox Populi BVBA – Brambroek 23B, 9500 Geraardsbergen – BELGIUM

[www.bojungle.eu](http://www.bojungle.eu) – [office@bojungle.eu](mailto:office@bojungle.eu) – Tel: +32 54 240 331 – Fax: +32 9 270 01 80



## DŮLEŽITÉ

PROSÍME, ČTĚTE POZORNĚ A UCHOVEJTE PRO BUDOUCÍ POTŘEBU

Děkujeme, že jste si vybrali náš výrobek. Věnujte prosím trochu času, abyste si přečetli důležité informace a bezpečnostní pokyny, protože to zajistí mnoho let šťastného a bezpečného používání.



### DŮLEŽITÉ!

Uchovejte pro pozdější použití.

1. Houpe se dopředu a dozadu s možností zafixování do pevné pozice
2. Uklidňující vibrace & několik melodií s možností nastavení hlasitosti
3. Odnímatelná hrazdička se 2 hračkami na hraní
4. 4 nastavitelné výškové polohy
5. Po složení velmi skladné, ideální pro skladování nebo cestování
6. Nastavitelný 5-ti bodový bezpečnostní pás

### BEZPEČNOSTNÍ UPOZORNĚNÍ!

Abyste předešli vážnému zranění nebo smrti

- Výrobek není určen k přepravě dítěte.
- NIKDY nenechávejte dítě bez dozoru.
- NIKDY nepřemísťujte výrobek, je-li v něm dítě.
- NIKDY nepoužívejte výrobek jako nosič nebo pro cestování automobilem nebo letadlem.
- NIKDY nepřipevňujte žádné další pásy nebo popruhy k výrobku nebo na jeho hrazdičku.
- Nikdy nepoužívejte hrazdičku k přenášení výrobku.
- Sklopená poloha je určena pouze pro děti, které ještě neumí sedět ve vzpřímené poloze (do 9 kg).
- Vzpřímená poloha je určena pouze pro děti, které již umí sedět, aniž by se nakláněly dopředu.
- Vždy používejte bezpečnostní systém. U dětí, které již umí samy vlézt do houpačky, není bezpečnostní systém nutný.
- Nikdy nedávejte do houpačky dítě s váhou větší než 9kg.
- Houpačku nepoužívejte, jakmile vaše dítě již může samostatně sedět.
- Tento výrobek není určen k dlouhodobému spánku.
- Je nebezpečné používat tento výrobek na vyvýšeném povrchu, např. na stole apod.
- NEBEZPEČÍ UDUŠENÍ: NIKDY nepoužívejte výrobek na měkkém povrchu (postel, pohovka, polštář), protože by mohlo dojít k převrácení houpačky a způsobit tak udušení dítěte.

### DŮLEŽITÉ

- Montáž může provádět pouze dospělá osoba.
- Před montáží a použitím výrobku si přečtete všechny pokyny.
- Při vybalování výrobku a jeho montáži je třeba postupovat velmi opatrně.
- Výrobek pravidelně kontrolujte, zda neobsahuje poškozené, chybějící nebo uvolněné části.
- VÝROBEK NEPOUŽÍVEJTE, pokud některé části chybí, jsou poškozené nebo zlomené.
- V případě potřeby kontaktujte distributora ohledně dodání náhradních dílů a pokynů. Nikdy sami díly nevyměňujte.
- Tento výrobek není určen ke spaní. Potřebuje-li Vaše dítě spát, mělo by být umístěno do vhodné postýlky nebo postele.

## POKYNY K BATERIÍM

Hrací panel vyžaduje 3 alkalické baterie C/LR6 (1,5V) (nejsou součástí balení).

**UPOZORNĚNÍ:** Držte se pokynů v této části. V opačném případě se může zkrátit životnost baterie nebo mohou baterie vytéct nebo prasknout.

- Baterie vždy udržujte mimo dosah dětí. - Nekombinujte staré a nové baterie. - Nemíchejte alkalické, běžné nebo dobíjecí baterie. - Používejte pouze baterie stejného nebo rovnocenného typu, jak je doporučeno. - Vkládejte baterie tak, aby polarita každé z nich odpovídala značkám v prostoru pro baterie.
- Baterie nezkratujte. - Neskladujte baterie v oblastech s extrémními teplotami (jako jsou podkrovní, garáže nebo automobily). – Vybité baterie vždy vyjměte z prostoru pro baterie. - Nikdy se nepokoušejte dobít baterii, pokud není výslovně označena jako „dobíjecí“. – Dobíjecí baterie je třeba před nabíjením vyjmout z výrobku. - Dobíjecí baterie lze nabíjet pouze pod dohledem dospělé osoby. - Nedobíjejte dobíjecí alkalické baterie v nabíječce Ni-Cad nebo Ni-MH. - Použijte prosíme správnou metodu likvidace baterií. - Před uskladněním produktu na delší dobu baterie vyjměte. - Slabé baterie způsobují nepravidelný chod výrobku, včetně zkresleného zvuku, stmívání nebo selhání světel a pomalých nebo nefunkčních částí motoru. Protože každá elektrická součást vyžaduje jiné provozní napětí, vyměňte baterie, pokud některá funkce nefunguje.
- Nevyhazujte výrobek ani baterie do ohně, baterie mohou explodovat nebo vytéct. Tento symbol označuje, že produkt se nesmí likvidovat spolu s běžným domácím odpadem. Odpad jako baterie obsahují látky, které mohou poškodit životní prostředí a zdraví. Informace o recyklaci a sběru získáte u místního úřadu.



## SEZNAM DÍLŮ

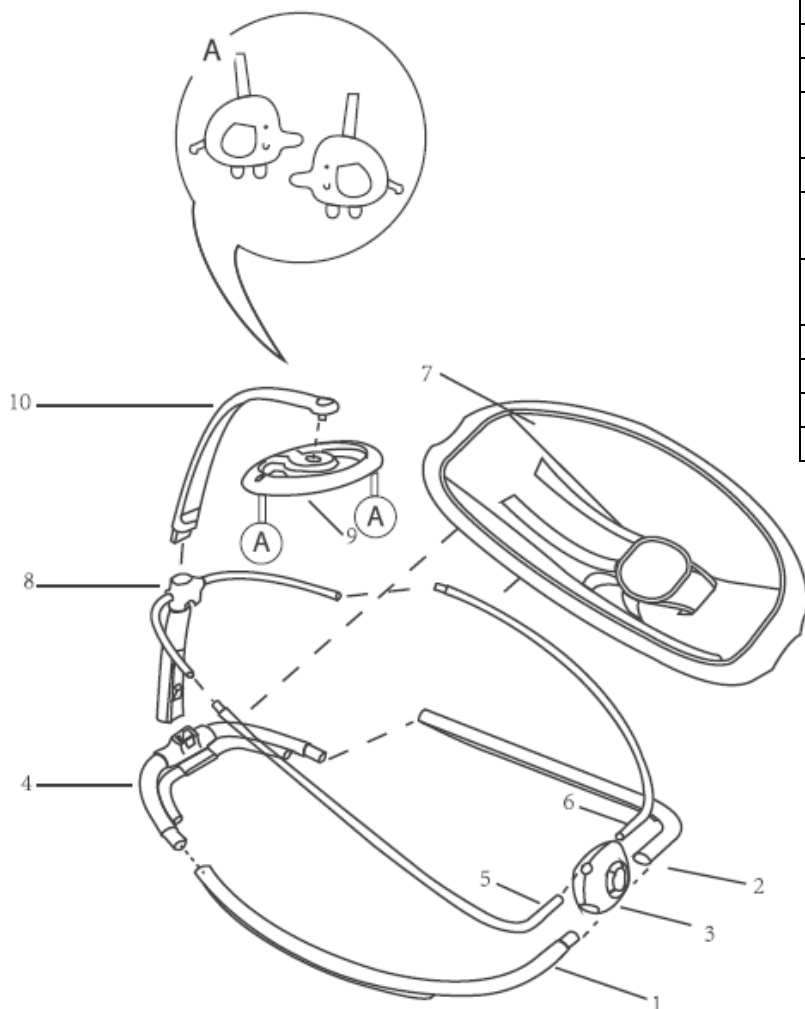

No°	Počet	Název
		CZ
1	1	Levá část rámu
2	1	Pravá část rámu
3	1	Ovládací panel (hudba a vibrace)
4	1	Zadní rám
5	1	Levá část rámu sedátka
6	1	Pravá část rámu sedátka
7	1	Potah sedátka
8	1	Zadní rám sedátka
9	1	Hrazdička
10	1	Rám hrazdičky

# POKYNY K MONTÁŽI

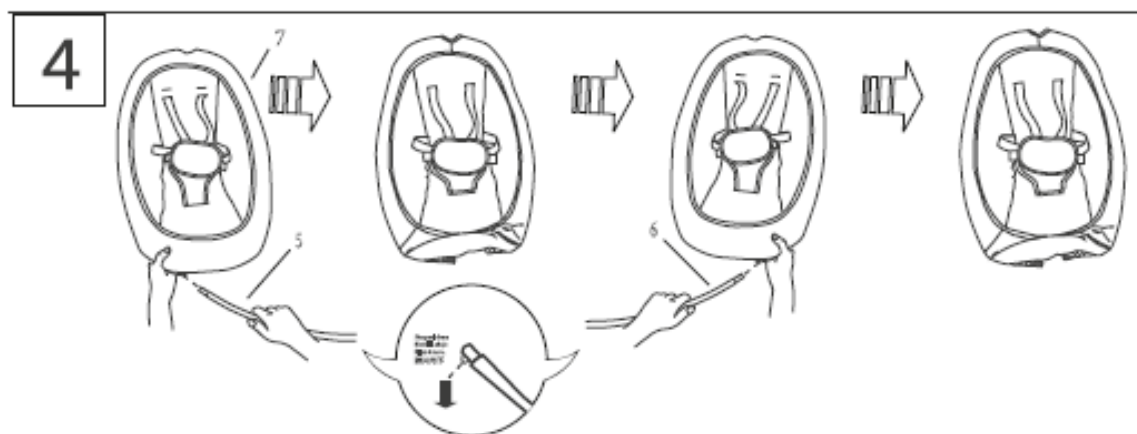
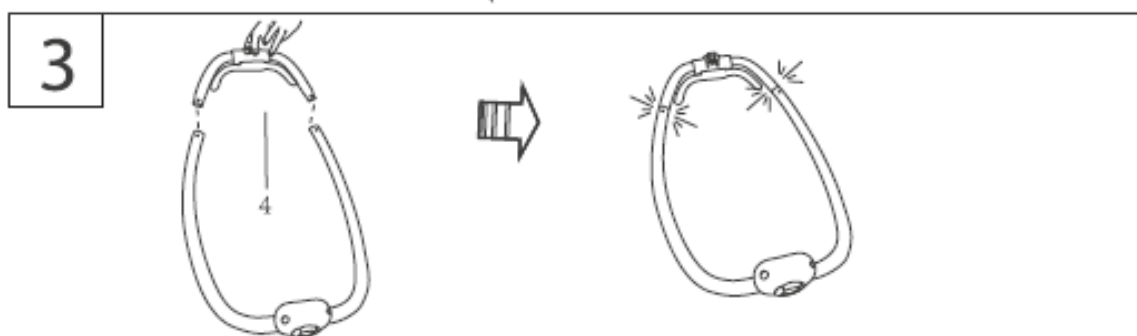
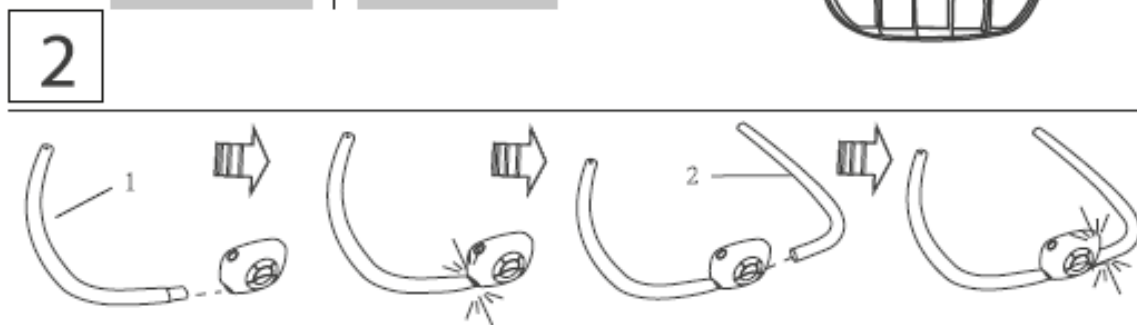
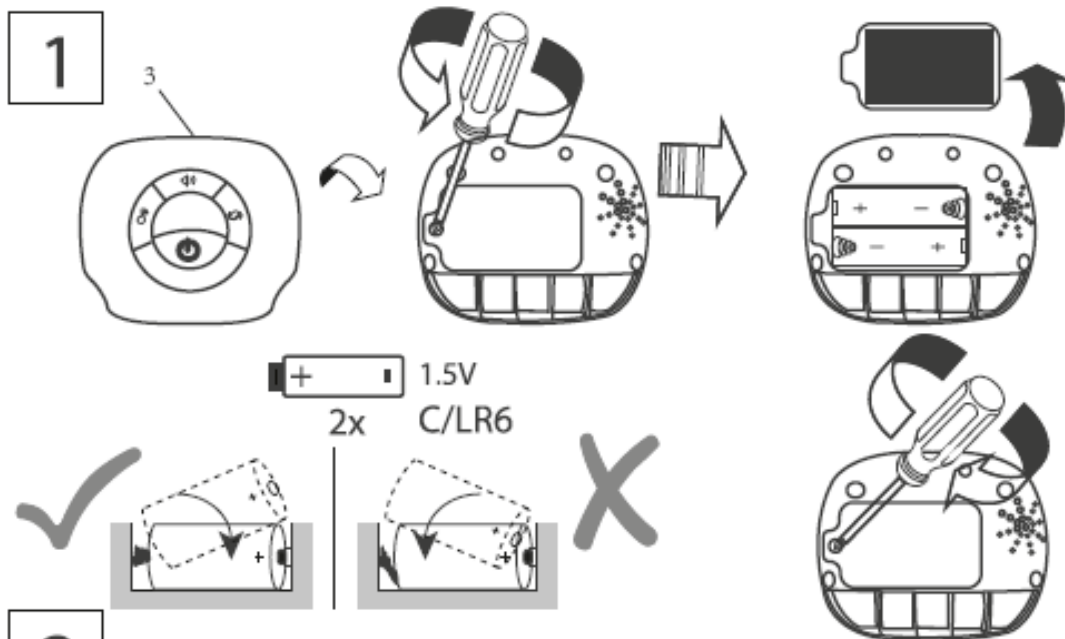

5



6

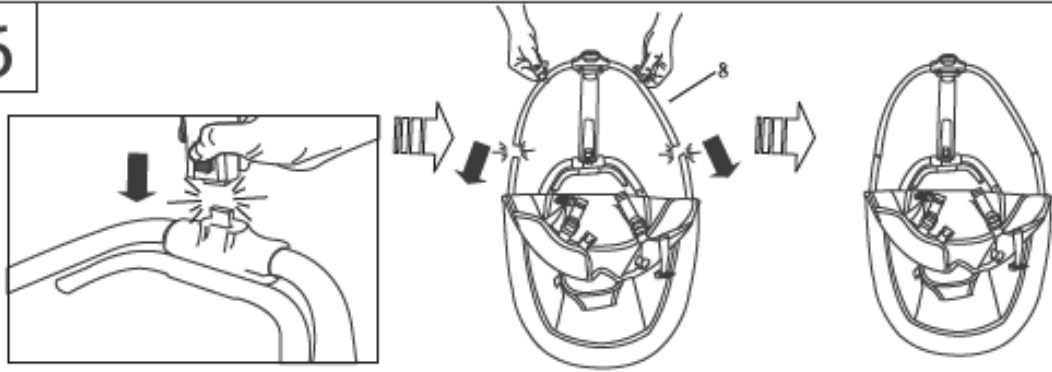

7

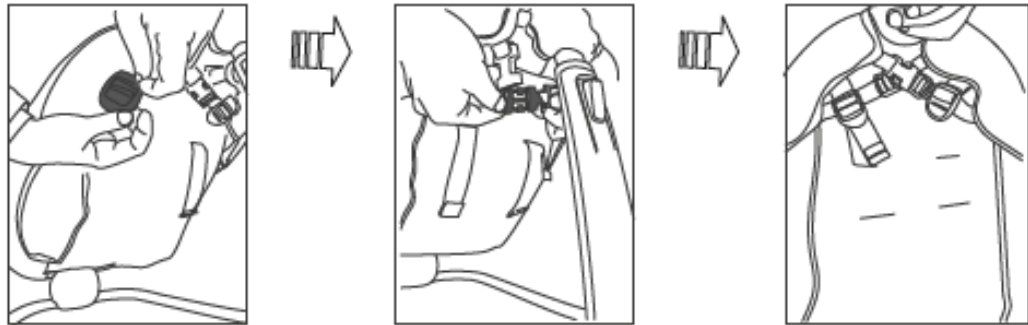

8

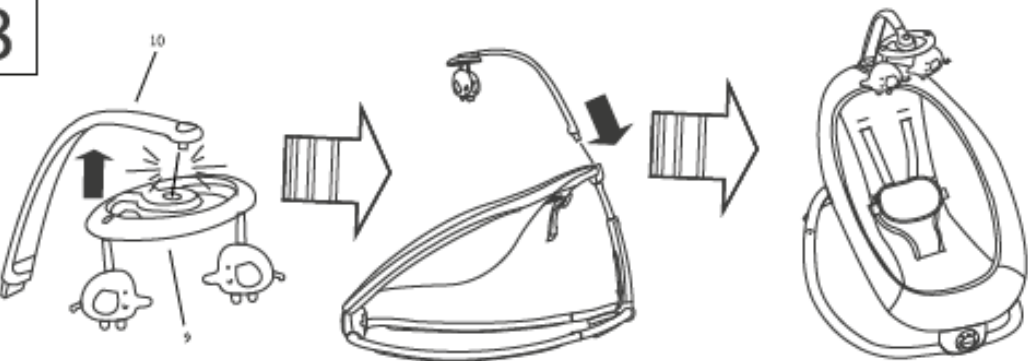

## Použití bezpečnostních pásů

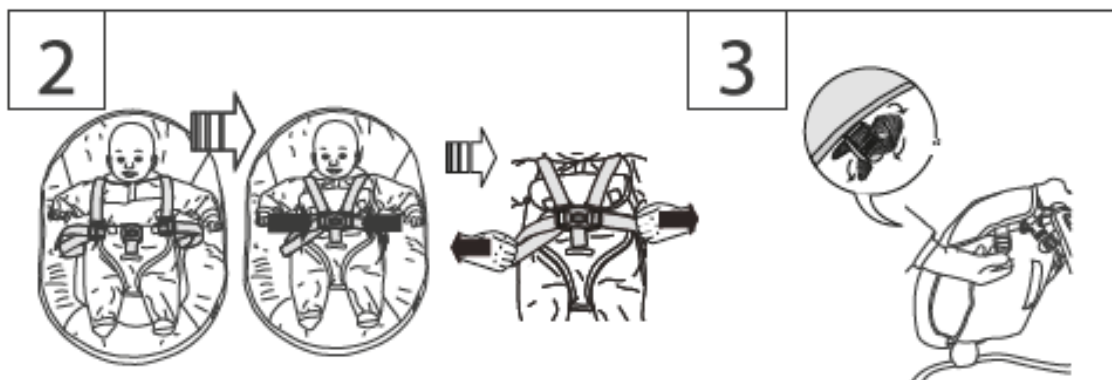

## Nastavení sklonu

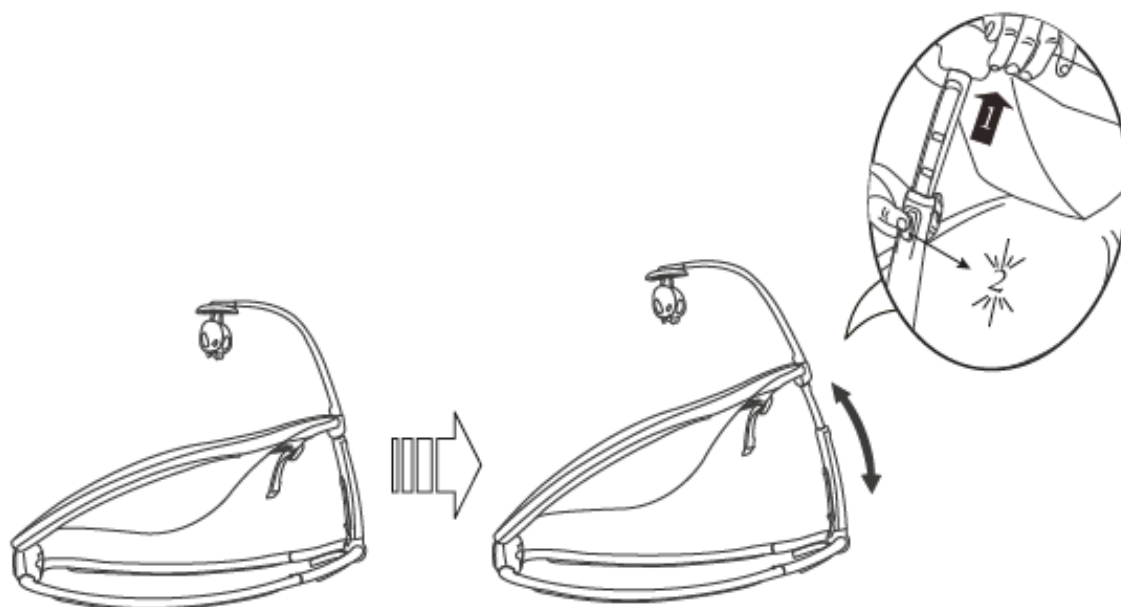

## Nastavení stojánku

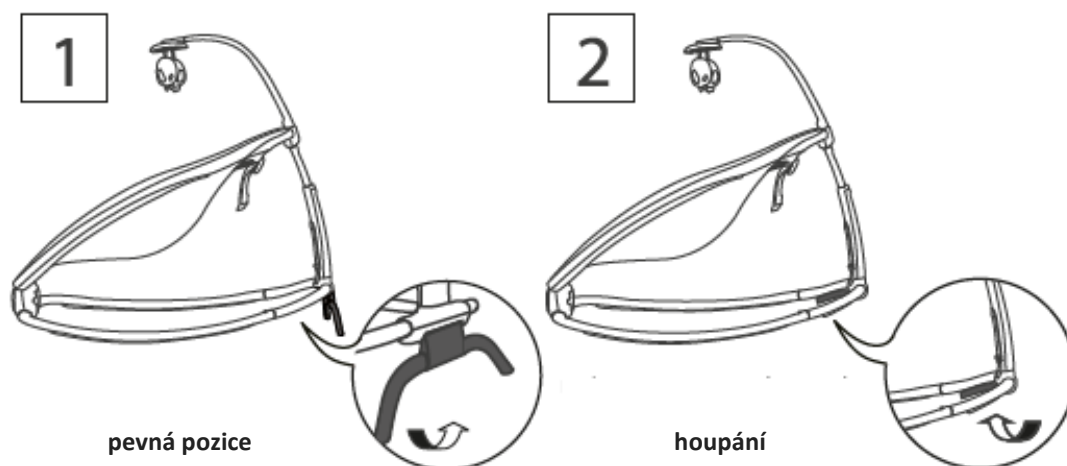

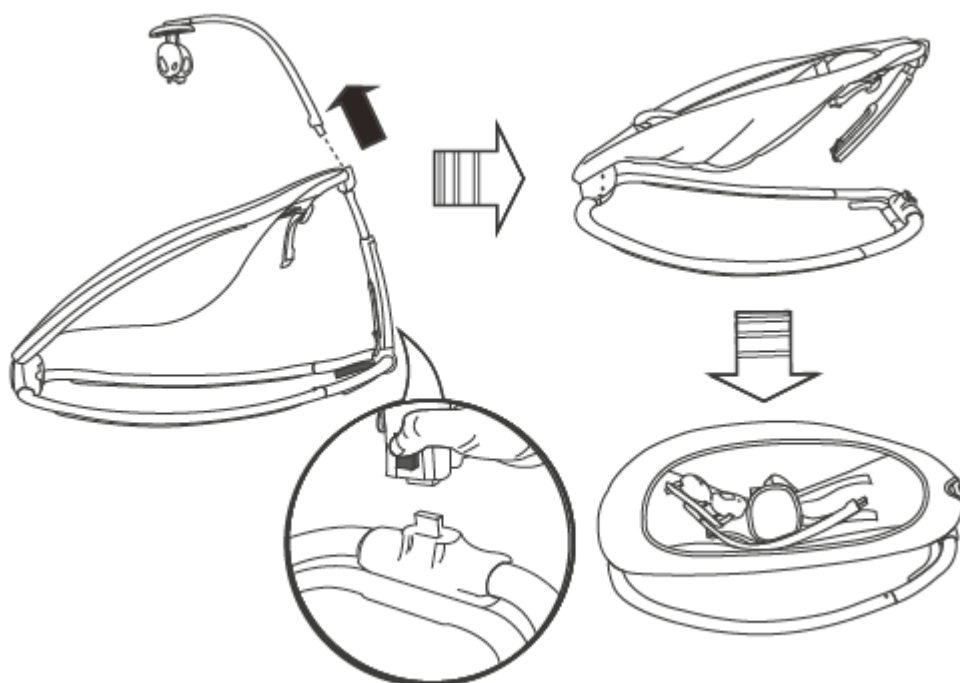

## Skládání



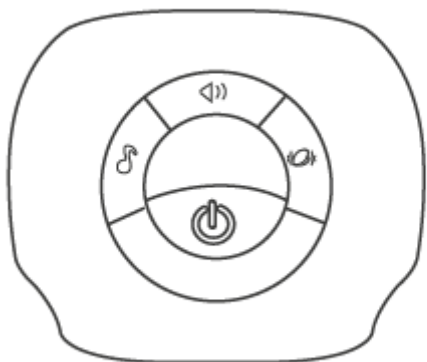

## Ovládací panel



 tlačítko nastavení hlasitosti

 tlačítko pro zapnutí melodie

 tlačítko pro zapnutí vibrace

 hlavní tlačítko

## PÉČE A ČIŠTĚNÍ

**Potah sedátka** - Vyjměte z rámu. Připevněte všechny přezky bezpečnostního pásu a sedadla. Perte v pračce ve studené vodě, jemný cyklus. Nebělte, vysušte při nízké teplotě.

**Hrazdička a hračky** - Otírejte vlhkým hadříkem spolu s jemným mýdlem. Nechte oschnout na vzduchu. Neponořujte do vody.

**Rám** - Kovový rám otírejte měkkým, čistým hadříkem spolu s jemným mýdlem.

Vyrobena v Číně – Bo Jungle - Vox Populi BVBA – Brambroek 23B, 9500 Geraardsbergen – BELGIE  
[www.bojungle.eu](http://www.bojungle.eu) – [office@bojungle.eu](mailto:office@bojungle.eu) – Tel: +32 54 240 331 – Fax: +32 9 270 01 80





## DÔLEŽITÉ

PROSÍM, ČTĚTE POZORNĚ A UCHOVEJTE PRE BUDÚCU POTREBU

Ďakujeme, že ste si vybrali náš produkt. Venujte prosím trochu času, aby ste si prečítali dôležité informácie a bezpečnostné pokyny, ktoré zabezpečia mnoho rokov šťastného a bezpečného používania.



### DÔLEŽITÉ!

UCHOVAJTE PRE NESKORŠIE POUŽITIE.

1. Hojdá sa dopredu a dozadu s možnosťou zafixovanie do pevnej pozície
2. Upokojujúce vibrácie & niekoľko melódií s možnosťou nastavenia hlasitosti
3. Odnímateľná hrazdička s 2 hračkami na hranie
4. 4 nastaviteľné výškové polohy
5. Po zložení veľmi skladné, ideálne pre skladovanie alebo cestovanie
6. Nastaviteľný 5-bodový bezpečnostný pás

### BEZPEČNOSTNÉ UPOZORNENIE!

Aby ste predišli vážnemu zraneniu alebo smrti

- Výrobok nie je určený na prepravu dieťaťa.
- NIKDY nenechávajte dieťa bez dozoru.
- NIKDY nepremiestňujte výrobok, ak je v ňom dieťa.
- NIKDY nepoužívajte výrobok ako nosič alebo na cesty autom alebo lietadlom.
- NIKDY nepripevňujte žiadne ďalšie pásky alebo popruhy k výrobku alebo na jeho hrazdičku.
- Nikdy nepoužívajte hrazdičku na prenášanie výrobku.
- Sklopená poloha je určená len pre deti, ktoré ešte nevedia sedieť vo vzpriamenej polohe (do 9 kg).
- Vzpriamená poloha je určená len pre deti, ktoré už vedieť sedieť, bez toho aby sa nakláňali dopredu.
- Vždy používajte bezpečnostný systém. U detí, ktoré už vedieť samé vliezť do hojdačky, nie je bezpečnostný systém nutný.
- Nikdy nedávajte do hojdačky dieťa s váhou väčšou než 9kg.
- Hojdačku nepoužívajte, akonáhle vaše dieťa už môže samostatne sedieť.
- Tento výrobok nie je určený k dlhodobému spánku.
- Je nebezpečné používať tento výrobok na vyvýšenom povrchu, napr. na stole apod.
- NEBEZPEČENSTVO UDUSENIA: NIKDY nepoužívajte výrobok na mäkkom povrchu (posteľ, pohovka, vankúš), pretože by mohlo dôjsť k prevráteniu hojdačky a spôsobiť tak udusenie dieťaťa.

### DÔLEŽITÉ

- Montáž môže vykonávať len dospelá osoba.
- Pred montážou a použitím výrobku si prečítajte všetky pokyny.
- Pri vybalovaní výrobku a jeho montáži treba postupovať veľmi opatrne.
- Výrobok pravidelne kontrolujte, či neobsahuje poškodené, chýbajúce alebo uvoľnené časti.
- VÝROBOK NEPOUŽÍVAJTE, ak niektoré časti chýbajú, sú poškodené alebo zlomené.
- V prípade potreby kontaktujte distribútora ohľadom dodania náhradných dielov a pokynov. Nikdy sami diely nevymieňajte.
- Tento výrobok nie je určený na spanie. Ak potrebuje Vaše dieťa spať, malo by byť umiestnené do vhodnej postieľky alebo posteľe.

## POKYNY K BATÉRIÁM

Hrací panel vyžaduje 3 alkalické batérie C/LR6 (1,5V) (nie sú súčasťou balenia).

UPOZORNENIE: Držte sa pokynov v tejto časti. V opačnom prípade sa môže skrátiť životnosť batérie alebo môžu batérie vytiecť alebo prasknúť.

- Batérie vždy udržiavajte mimo dosahu detí. - Nekombinujte staré a nové batérie. - Nemiešajte alkalické, bežné alebo dobíjacie batérie. - Používajte iba batérie rovnakého alebo ekvivalentného typu, ako sa odporúča. - Vkladajte batérie tak, aby polarita každej z nich zodpovedala značkám v priestore pre batérie.
- Batérie neskratujte. - Neskladujte batérie v oblastiach s extrémnymi teplotami (ako sú podkrovia, garáže alebo automobily). - Vybité batérie vždy vyberte z priestoru pre batérie. - Nikdy sa nepokúšajte dobiť batériu, pokiaľ nie je výslovne označená ako "dobíjacia". - Dobíjacie batérie je treba pred nabíjaním vybrať z výrobku. - Dobíjacie batérie možno nabíjať iba pod dohľadom dospelého osoby. - Nedobíjajte dobíjacie alkalické batérie v nabíjačke Ni-Cad alebo Ni-MH. - Použite prosíme správnu metódu likvidácie batérií. - Pred uskladnením produktu na dlhšiu dobu batérie vyberte. - Slabé batérie spôsobujú nepravidelný chod výrobku, vrátane skresleného zvuku, stmievanie alebo zlyhanie svetiel a pomalých alebo nefunkčných častí motora. Pretože každá elektrická súčasť vyžaduje iné prevádzkové napätie, vymeňte batérie, ak niektorá funkcia nefunguje.
- Nevyhadzujte výrobok ani batérie do ohňa, batérie môžu explodovať alebo vytiecť. Tento symbol označuje, že výrobok sa nesmie likvidovať spolu s bežným domácim odpadom. Odpad ako batérie obsahujú látky, ktoré môžu poškodiť životné prostredie a zdravie. Informácie o recyklácii a zberu získate na miestnom úrade.



## ZOZNAM DIELOV

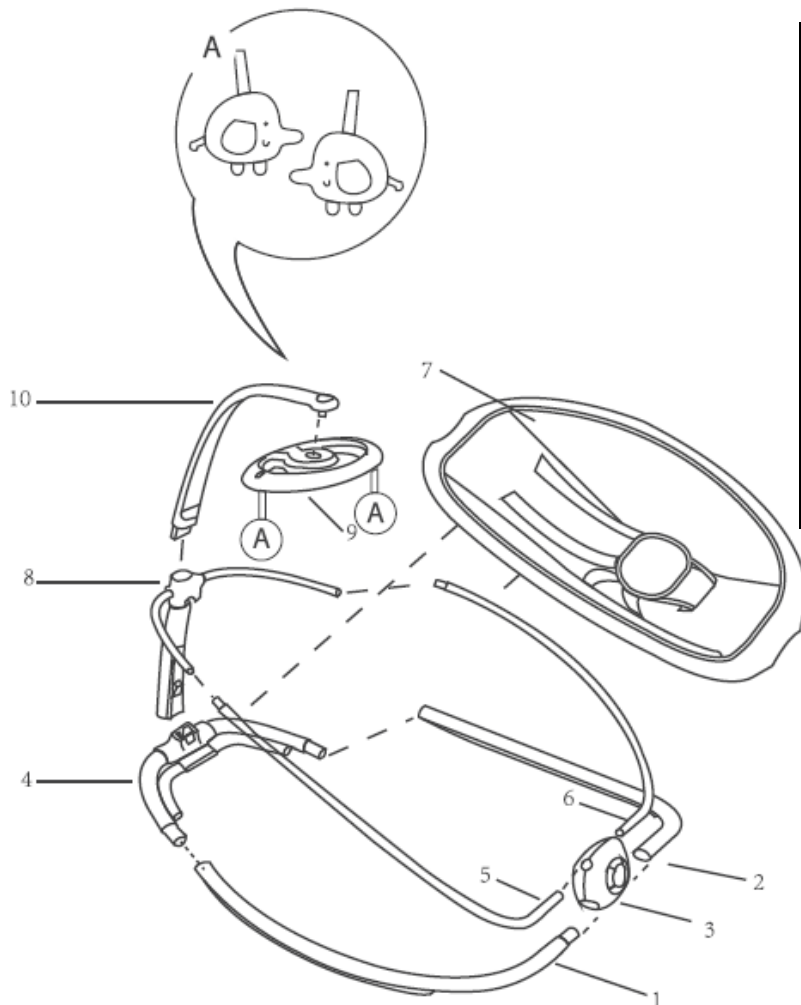

No°	Počet	Názov	SK
1	1	Ľavá časť rámu	
2	1	Pravá časť rámu	
3	1	Ovládací panel (hudba a vibrácie)	
4	1	Zadný rám	
5	1	Ľavá časť rámu sedátka	
6	1	Pravá časť rámu sedátka	
7	1	Poťah sedátka	
8	1	Zadný rám sedátka	
9	1	Hrazdička	
10	1	Rám hrazdičky	

# POKYNY NA MONTÁŽ

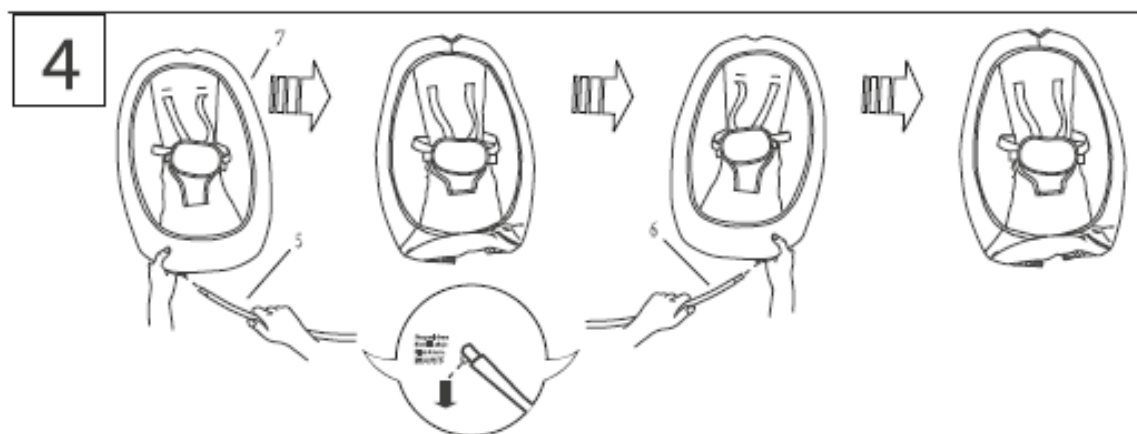
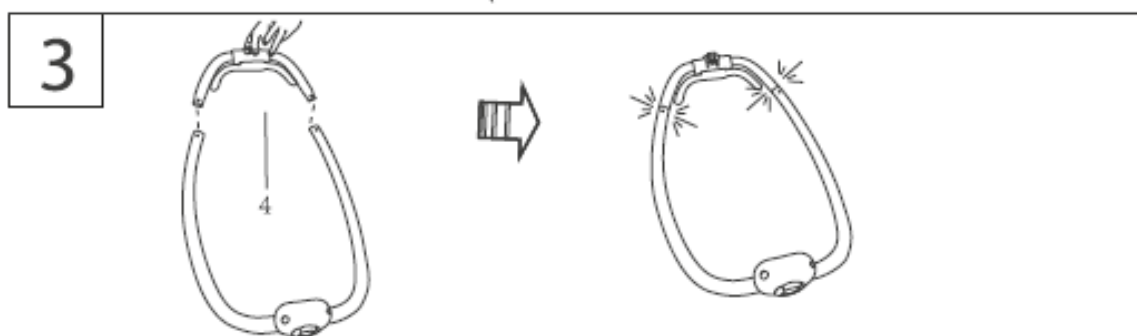
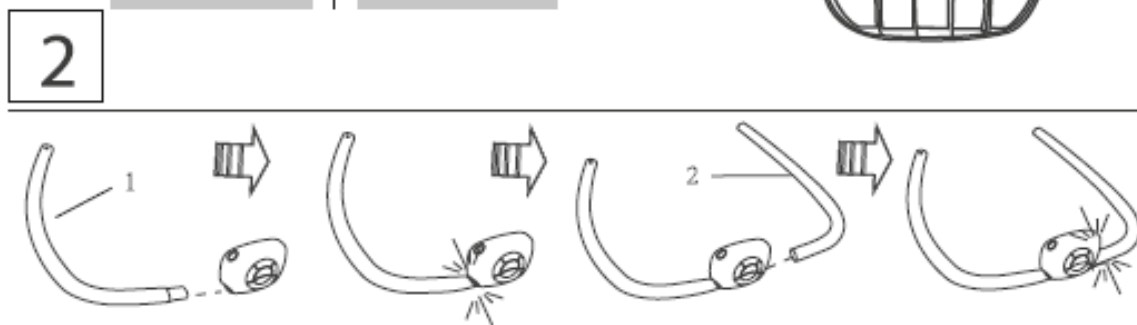
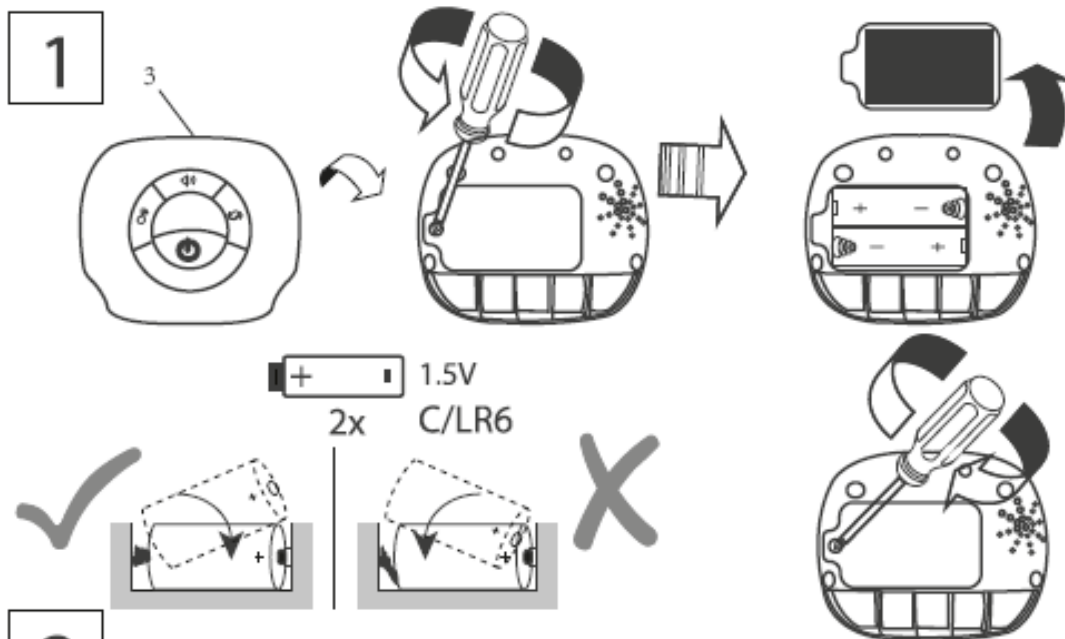

5

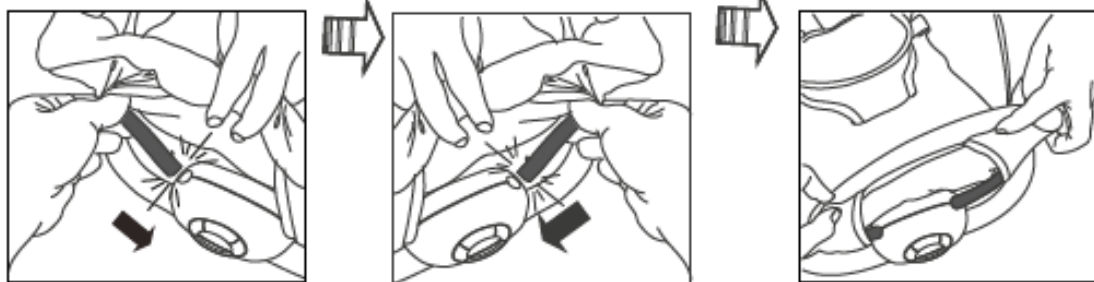

6

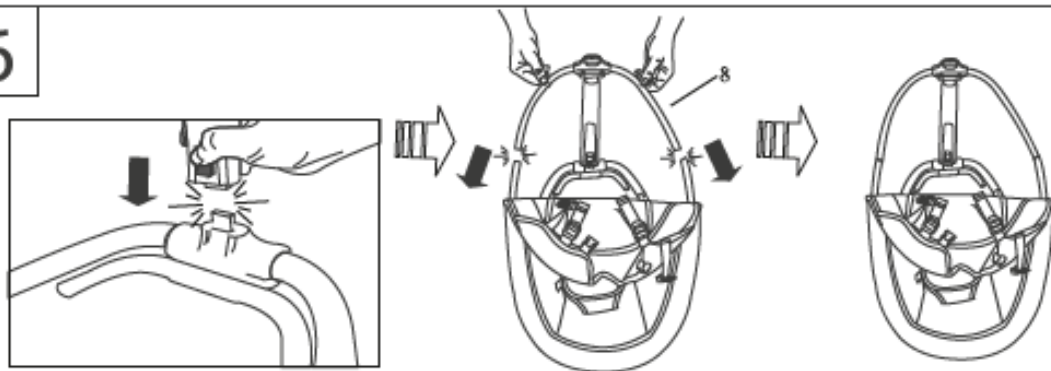

7

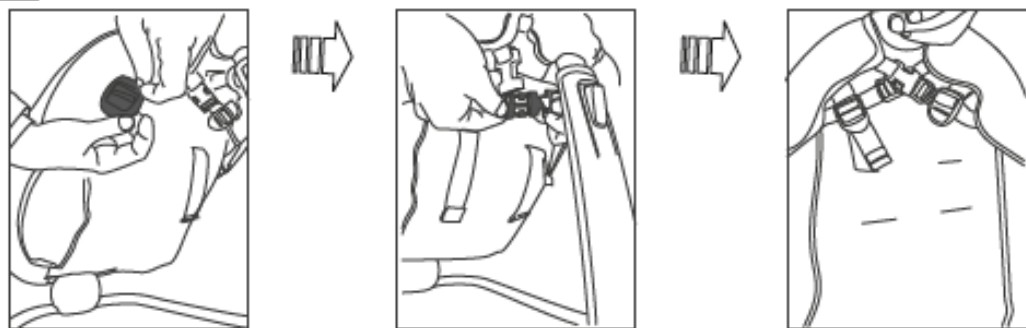

8

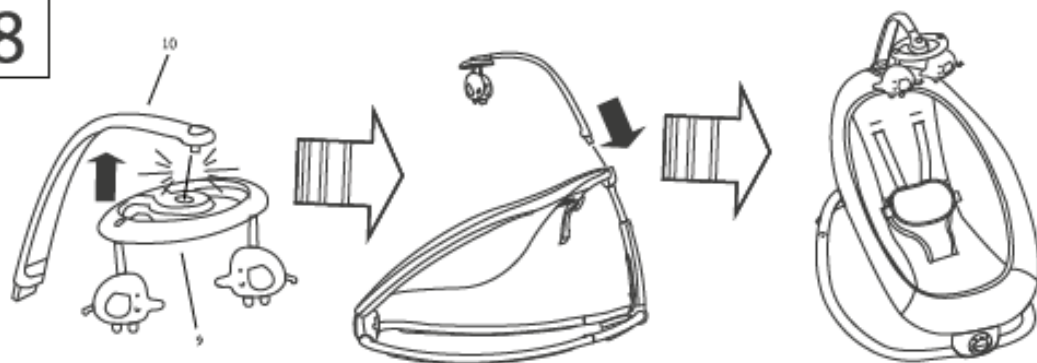

## Použitie bezpečnostných pásov

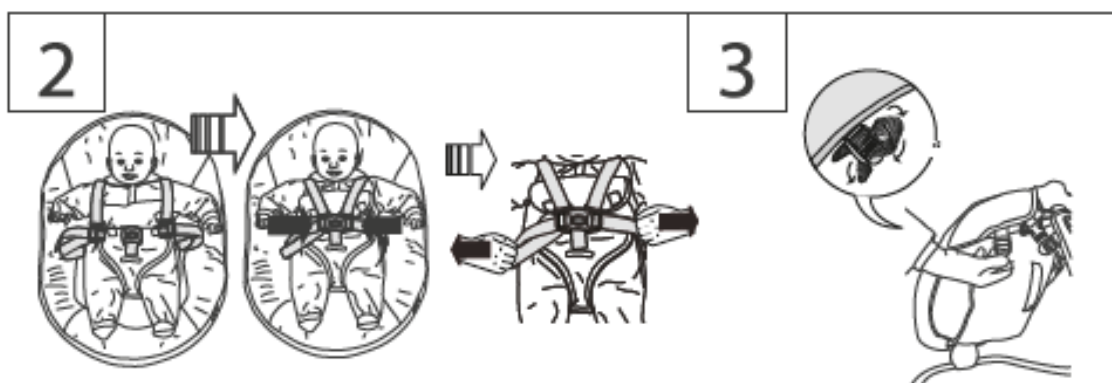

## Nastavenie sklonu

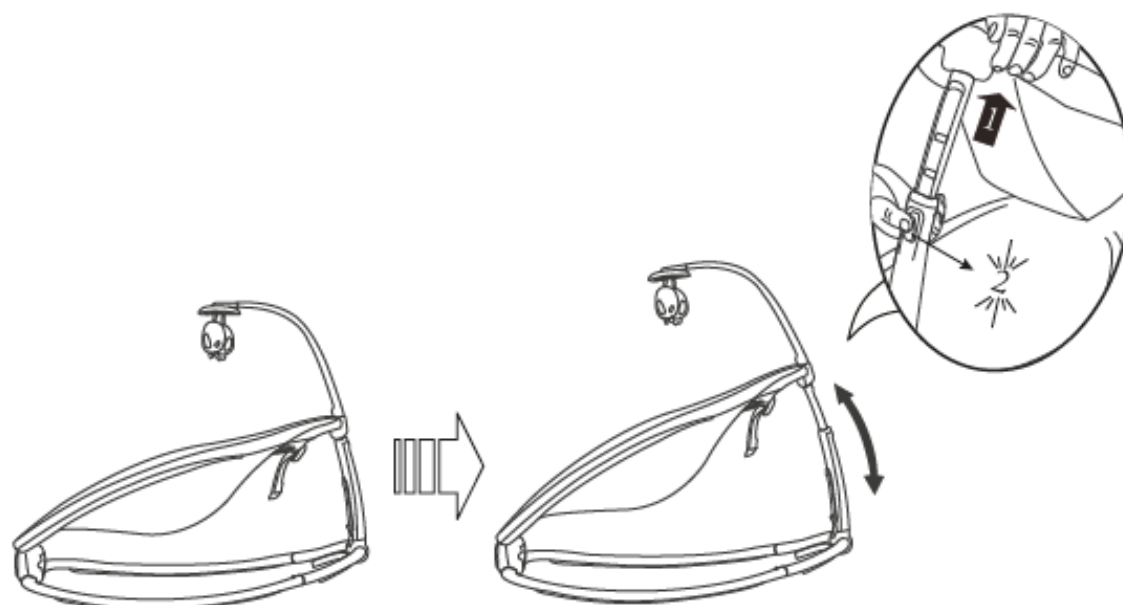

## Nastavenie stojančeku

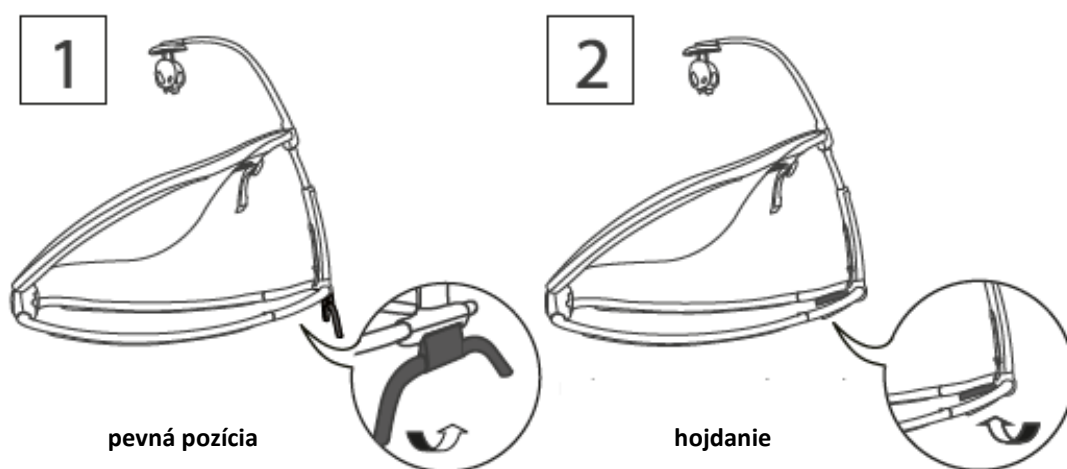

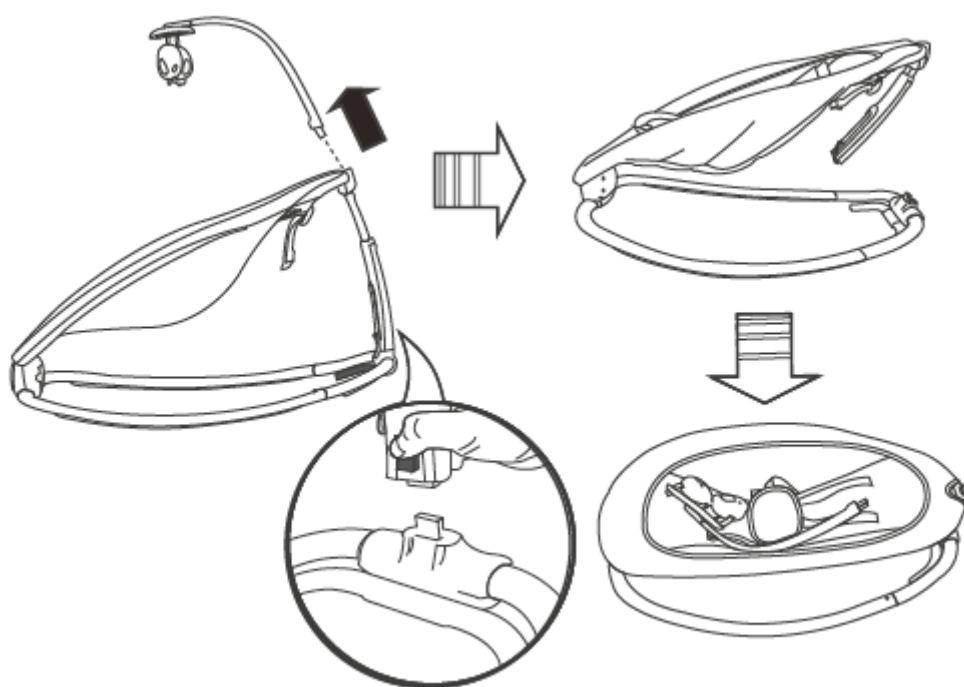

## Skládanie



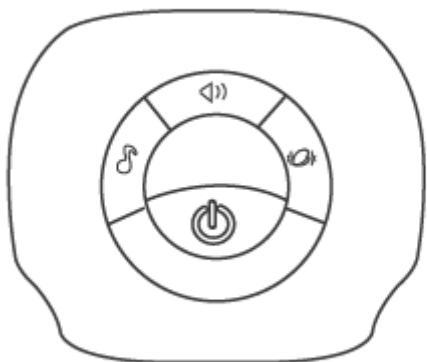

## Ovládací panel



 tlačidlo ovládania hlasitosti

 tlačidlo pre zapnutie melódie

 tlačidlo pre zapnutie vibrácie

 hlavné tlačidlo

## STAROSTLIVOSŤ AČISTENIE

**Poťah sedadla** - Vyberte z rámu. Pripevnite všetky pracky bezpečnostného pásu a sedadla. Perte v práčke v studenej vode, jemný cyklus. Nebelte, vysušte pri nízkej teplote.

**Hrazdička a hračky** - Čistite vlhkou handričkou spolu s jemným mydlom. Nechajte uschnúť na vzduchu. Neponárajte do vody.

**Rám** - Kovový rám otierajte mäkkou, čistou handričkou spolu s jemným mydlom.

Vyrobeno v Číne – Bo Jungle - Vox Populi BVBA – Brambroek 23B, 9500 Geraardsbergen – BELGIE  
[www.bojungle.eu](http://www.bojungle.eu) – [office@bojungle.eu](mailto:office@bojungle.eu) – Tel: +32 54 240 331 – Fax: +32 9 270 01 80

