

POSTIEĽKA DREAMS II

Návod na použitie

Ďakujeme, že ste si zakúpili cestovnú postieľku Dreams II.

Pred použitím postieľky si pozorne prečítajte tento návod na použitie.

- ľahká skladacia postieľka
- vhodná pre novorodencov
- hliníkový rám
- ľahká manipulácia
- maximálne zaťaženie: 13kg alebo výška dieťaťa max 85cm



VAROVANIE! Pred použitím si pozorne prečítajte tieto pokyny a odložte ho pre budúce použitie.

DÔLEŽITÉ

PRED POUŽITÍM POSTIEĽKY SI DÔKLADNE PREČÍTAJTE TIETO POKYNY A POSTUPUJTE PODĽA NICH.

Nepoužívajte inú matrac, než matrac dodanú výrobcom.

Nesprávna matrac môže spôsobiť smrť dieťaťa.

Používajte iba príslušenstvo, ktoré odporúča výrobca.

Uistite sa, že horný rám a celá základňa sú úplne zabezpečené.

Prestaňte používať túto postieľku, ak sú niektoré jej časti rozbité, roztrhané alebo chýbajúce.

UCHOVÁVAJTE TYO POKYNY NA BEZPEČNOM MIESTE pre budúce použitie.

POKYNY PRE MONTÁŽ A POUŽITIE

UPOZORNENIA

PRED POUŽITÍM SI PREČÍTAJTE TIETO INŠTRUKCIE A UCHOVAJTE JE PRE BUDÚCU POTREBU. NEBUDETE AK SA riadiť týmito pokynmi, môže byť ohrozený BEZPEČIE VÁŠHO DIEŤAŤA.

VAROVANIE

PRED POUŽITÍM POSTIEĽKY SI DÔKLADNE PREČÍTAJTE TIETO INŠTRUKCIE

• **DÔLEŽITÉ:** Matrace sú súčasťou a sú určené špeciálne pre túto detskú postieľku.

• Nepoužívajte iné matrace ako tieto dodávané výrobcom.

• Používajte iba príslušenstvo odporúčané výrobcom. Nepoužívajte iné náhradné diely.

Uistite sa, že horný rám a základňa sú pred použitím úplne zabezpečené.

• Prestaňte používať túto detskú postieľku, ak sú niektoré časti detskej postieľky poškodené, roztrhané alebo chýbajúce.

• Nedodržanie varovania a pokynov by mohlo viesť k vážnemu zraneniu alebo smrti dieťaťa.

Ak potrebujete náhradné diely, obráťte sa na výrobcu alebo distribútora.

Pri montáži / demontáži detskej postieľky dbajte, aby deti boli v dostatočnej vzdialenosti.

• Nenechávajte nič na skladací detskej postieľke (ako sú hračky), ktoré poskytujú oporu.

• Nepoužívajte detskú postieľku v blízkosti zdrojov tepla, ohrievačov či otvorených ohňov.

• Udržujte skladacie lôžko mimo káblov a závesných šnúr.

• Uchovávajte lieky a drobné predmety, ktorými by sa dieťa mohlo zadusiť, v dostatočnej vzdialenosti od detskej postieľky.

• Nepoužívajte skladací detskú postieľku, ak má poškodenú textíliu alebo polstrovanie bočných či koncových líšť **NEBEZPEČENSTVO PÁDU:**

• Aby ste zabránili pádom, NEPOUŽÍVAJTE postieľku po tom, čo dieťa dosiahne maximálnu hmotnosť 13kg alebo výšky 85cm.

• Postieľka by mala byť umiestnená na vodorovnej podlahe.

VAROVANIE:

• Postieľka by mala byť zabezpečená v pevnej polohe, ak je v nej dieťa bez dozoru.

• Vie Ak dieťa samostatne sedieť, pokľaknúť si alebo sa vyťahovať, prestaňte postieľku ihneď používať.

• Nepoužívajte postieľku bez rámu.

NEBEZPEČENSTVO UDUSANIE- Dojčatá sa môžu udusiť:

• v medzerách medzi extra vložkou alebo matracov

• v mäkkých posteliach

• Nikdy nenechávajte svoje dieťa bez dozoru.

• Táto postieľka je určená len pre jedno dieťa naraz.

• Aby ste znížili riziko syndrómu náhleho úmrtia detí (SIDS), pediatri odporúčajú, aby boli deti umiestnené pri spánku na chrbte (ak nie je inak odporúčané lekárom).

**BALENÍ OBSAHUJE
DŮLEŽITÉ!**

Před montáží odstraňte všechny součásti z obalu a zkontrolujte je.



OHRÁDKA



PRENOSNÁ TAŠKA

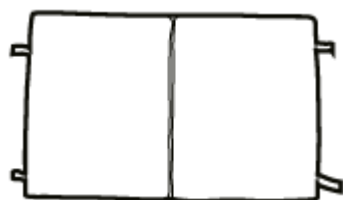

VEĽKÁ MATRICE PRE OHRÁDKU



VÝSTUHU ZAVESNÉHO LÔŽKA

ZÁVESNÉ LÔŽKO

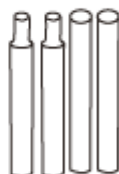

MALÁ MATRAC PRE ZÁVESNÉ LÔŽKO

ROZLOŽENIE POSTIEĽKY

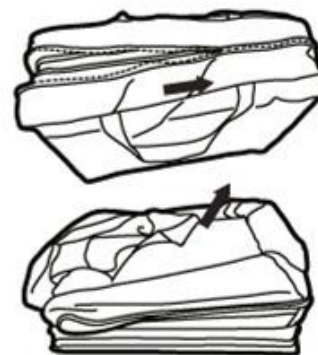

1. Vyberte postieľku z prenosnej tašky.

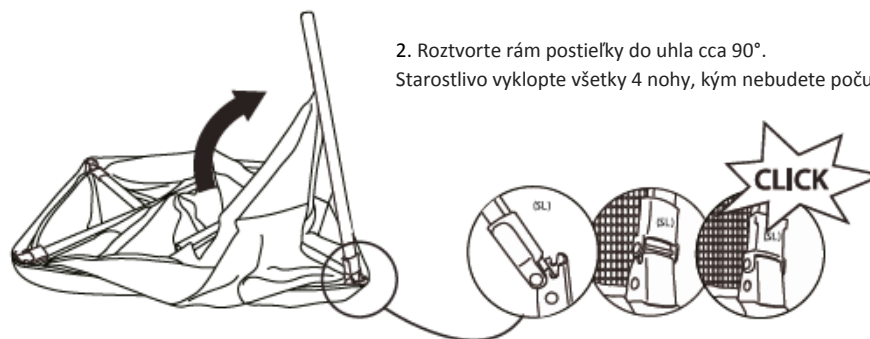

2. Roztvorte rám postieľky do uhla cca 90°. Starostlivo vyklopte všetky 4 nohy, kým nebudete počuť zacvaknutie.

3. Vyklopte rám postieľky, kým nebudete počuť cvaknutie (CLICK).

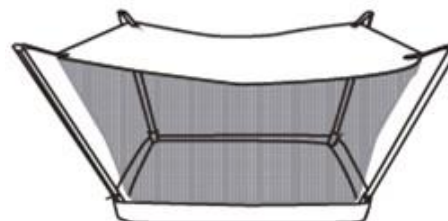

VAROVANIE!
Skontrolujte, či sú nohy správne uzamknuté na svojom mieste. Zatlačte za každú nohu, aby ste zistili, či ak sa neskladá späť.

POUŽITIE POSTIEĽKY



3. Otočte postieľku dňom dole a vložte dovnútra matrac.

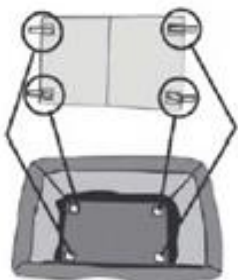

4. Cez otvory v spodnej časti (D) pretiahnite pásky na suchý zips a pevne ich pripevnite k suchému zipsu (E) na dne postieľky.

UPOZORNENIE!

Pred každým použitím postieľky sa uistite, či sú riadne zabezpečené všetky uzamykacie mechanizmy postieľky

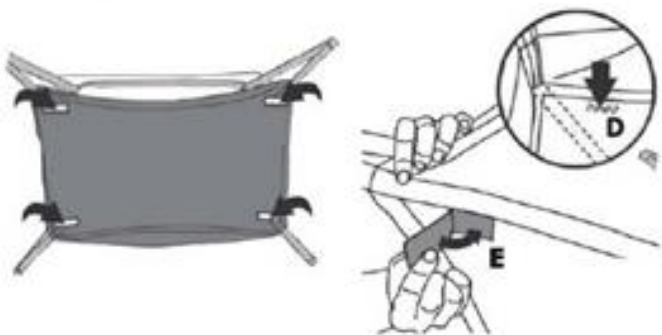

5. Zipsový uzáver

Pri zapínaní / rozopínaní zipsu sa vždy uistite, že je dieťa v dostatočnej vzdialenosti od zipsu, aby nedošlo k jeho zraneniu.

prielez

POUŽITIE ZÁVESNÉHO DNA

UPOZORNENIE:

(A) K ZABRÁNENIU PÁDU ALEBO prevrhnutiu NEPOUŽÍVAJTE ZÁVESNÉ DNO PRE DIEŤA, KTORÉ SA UŽ VIE SAMO prevaliť, zdvihnúť SA NA RUKY ALEBO NA KOLENA, A ALEBO JEHO VÁHA presiahne 6,8kg.

(B) AK MÁTE V POSTIEĽKE INŠTALOVANÉ ZÁVESNÉ DNO, NIKDY NEKLAĎTE DIEŤA NA DNO POSTIEĽKY.

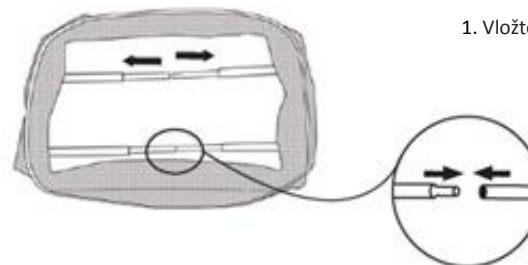

1. Vložte rúrky do otvorov a spojte ich.

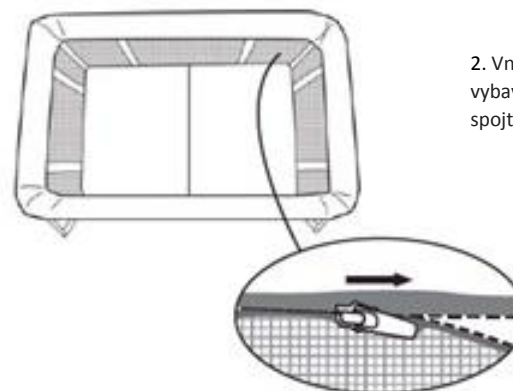

2. Vnútorňa strana postieľky a hornú časť závesného dna sú vybavené zipsom. Obe časti k sebe zipsovým uzáverom spojíte.

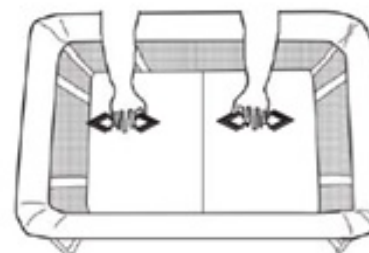

3. Vložte matrac.

Umiestnite ruky dovnútra a zatlačte dole, aby ste overili, či je závesné dno správne nainštalované.

VAROVANIE:

ODPORÚČANÁ VEĽKOSŤ MATRACE: dĺžka 1035mm X šírka 590mm X výška max. 40mm

ZLOŽENIE POSTIEĽKY

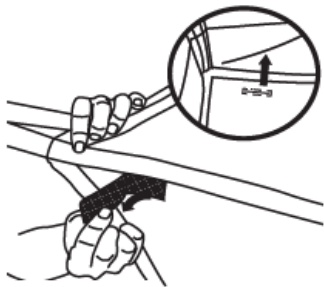

1. Ak chcete z postielky vybrať matrac, uvoľnite suché zipsy v spodnej časti. Potom matrac vyberte.



2. Stlačte bočné tlačidlá umiestnené uprostred horného rámu a sklopte detskú postieľku na polovicu.

3. Sklopte všetky štyri nohy (jednu po druhej): potiahnite zatváracie tlačidlo v hornej časti nohy (v blízkosti rohov) a nohy sklopte smerom dovnútra postielky



4. Takto zloženú postieľku vložte do prenosnej tašky a uzavrite ju zipsom.

ÚDRŽBA a ČISTENIE

Tento produkt vyžaduje pravidelnú údržbu, aby bol v dobrom stave.

Pravidelne kontrolujte všetky súčasti výrobku a uistite sa, že fungujú správne. Ak zistíte na výrobku akékoľvek poškodenie či chýbajúce časti, kontaktujte popredajný servis. K výrobku možno použiť iba náhradné diely dodávané výrobcom. Tkaninu detskej postielky môžete utierať čistým

vlhkou handričkou spolu s jemným mydlom alebo ju možno v prípade potreby odstrániť a umyť.

Kovové alebo plastové časti čistite jemným čistiacim prostriedkom spolu s teplou vodou. Nikdy nepoužívajte abrazívne čistiace prostriedky, prípravky na báze amoniaku, bieliadla alebo na iné čistiace prostriedky na báze alkoholu. Uistite sa, že je výrobok pred použitím alebo skladovaním úplne suchý.