



neonate®

ZÁRUČNÝ LIST - model BC-8000DV

Záručné podmienky:

- predávajúci poskytuje na výrobok záručnú lehotu 24 mesiacov od dátumu predaja
- kupujúci je povinný používať výrobok výlučne podľa návodu na použitie, ktorý je priložený pri výrobku
- kupujúci je povinný zabezpečiť riadne skladovanie, ošetrovanie a udržiavanie výrobku podľa návodu na použitie
- požiadavka na uplatnenie záruky možno vykonať len po predložení riadne vyplneného záručného listu a dokladu o zakúpení výrobku s dátumom predaja
- nárok na uplatnenie záruky možno vykonať u predajcu, kde bol výrobok zakúpený
- na reklamáciu preberáme výrobky iba riadne očistené

Reklamácia sa nevzťahuje:

- na škody spôsobené nesprávnym používaním
- na škody spôsobené chybnou montážou alebo neodbornými opravami
- na škody spôsobené bežným používaním (opotrebenie)
- na škody spôsobené nadmerným namáhaním a preťažovaním
- na škrabance, jedná sa o bežné opotrebenie
- na vyblednutie či inú zmenu farby prístroja, ktoré je spôsobené slnečným žiarením alebo vplyvom čistiacich prostriedkov

Zakúpením výrobku kupujúci súhlasí so záručnými podmienkami. V záujme kupujúceho je nechať si výrobok predviesť priamo na predajni, riadne vyplniť záručný list, uschovať doklad o kúpe a zoznámiť sa s návodom na použitie.

Podpisom potvrdzujem, že som bol oboznámený s obsluhou výrobku a záručnými podmienkami.

Meno a priezvisko: _____

Podpis zákazníka: _____



NÁVOD NA POUŽITIE

model BC-8000DV

Dátum predaja:

Pečiatka a podpis predajcu:

RODIČOVSKÁ JEDNOTKA

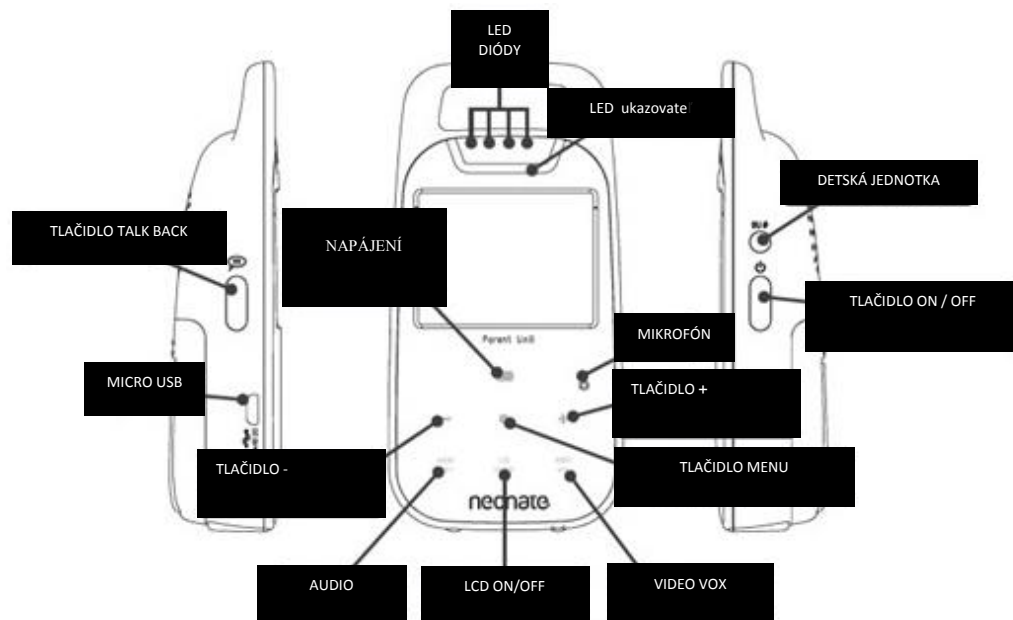

TLAČIDLO TALK BACK - stlačením a držaním tlačidla môžete hovoriť smerom k dieťaťu

TLAČIDLO "-"

- stlačením znížite hlasitosť
- ak je aktívna Zoom funkcie, potom stlačením obraz oddialite
- stlačením sa pohybujete v Menu smerom nahor

TLAČIDLO "+"

- stlačením zvýšite hlasitosť
- ak je aktívna Zoom funkcie, potom stlačením obraz priblížite
- stlačením sa pohybujete v Menu smerom dolu

NAPÁJANIE

- SVIETI ZELENO - zapnuté
- BLIKÁ ZELENO - nízky stav batérie
- SVIETI ČERVENO - nabíjanie
- NESVIETI - plne nabité (ak je jednotka vypnutá)

LED diódy- modrá / zelená / červená / biela

LED UKAZOVATEĽ - znázorňuje mieru hlasitosti dieťaťa

DETSKÁ JEDNOTKA - stlačením vyberiete medzi detskými jednotkami

TLAČIDLO ON / OFF

- stlačením a držaním po dobu 2 sekúnd jednotku zapnete / vypnete
- stláčaním aktivujete / deaktivujete dotykové tlačidlá
- stlačením vystúpíte z Menu

Tlačidla menu

- stlačením a podržaním vstúpite do Menu
- stlačením aktivujete / deaktivujete Zoom funkciu

AUDIO - iba prenos zvuku, ak je zvuk detekovaný

LCD ON / OFF - prepnutie na LCD aj keď nie je detekovaný žiadny zvuk

VIDEO VOX - audio a video prenos ak je zvuk detekovaný

DECLARATION OF CONFORMITY

Noricon AS
Nandrupsv ei 1 b
0490 Oslo
NORGE

Declares that the following produkt:
Model Neonate BC-8000DV is compliant
with the following relative harmonized
standards:

- EN 60065:2002+A1:2006+A11:2008+A2:2010+A12:2011
- EN 62311:2008
- EN 301 489-1 V1.9.2 (2011-09)
- EN 301 489-17 V2.2.1 (2012-09)
- EN 301 489-3 V1.6.1 (2013-08)
- EN 300 328 V1.9.1 (2015-02)
- EN 300 220-1 V2.4.1 (2012-05)
- EN 300 220-2 V2.4.1 (2012-05)

In accordance with the requirements set forth by the
R&TTE directive (1999/05/EC) regarding radio and
telecommunications terminal equipment and mutual
recognition of their conformity.

Name: Glenn Ulverud

Date: 13.06.2014

Position: CEO

www.neonate.no

Signature

Parametre detská jednotky

- rozmer: 126 x 63 x 31 mm
- zdroj napájania:
 - batérie: lítium-polymérová batéria (3,7V / 2000mA)
 - AC adaptér: 5V / 600mA USB
- výdrž batérií
 - nepretržitý prenos: cca 5,5 hodín
 - pohotovostný režim: cca 67 hodín
(Iba za podmienok: batéria je plne nabitá, infračervené LED diódy nesvieti)
- video prenos
 - formát: VGA (640 * 480)
 - počet kanálov: 64
 - prevádzková metóda: FHSS
- audio prenos
 - počet kanálov: 57
 - prevádzková metóda: FHSS
- nočné videnie
 - 8x infračervené LED
 - 850nm
 - Vzdialenosť:> 5m
- vonkajšie podmienky
 - teplota: -10 ° C do + 50 ° C
 - vlhkosť: <90%
- kamera: 1/6 palcov CMOS (640 x 480 pixelov)



DETSKÁ JEDNOTKA

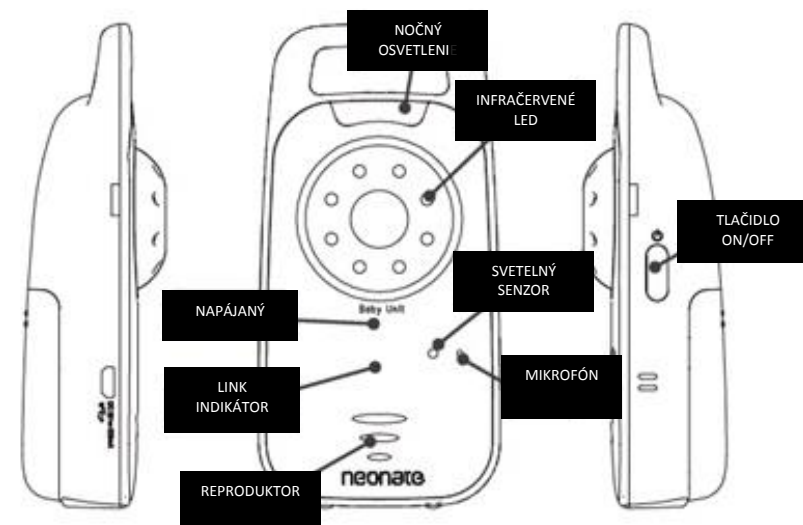

Parametre rodičovskej jednotky

- rozmer: 126 x 63 x 31mm
- zdroj napájania
 - batérie: lítium-polymérová batéria (3,7V / 2000mA)
 - AC adaptér: 5V / 600mA USB
- výdrž batérií
 - nepretržitý prenos: cca 5,5 hodín
 - pohotovostný režim: cca 20 hodín (pri VOX modu) alebo 41 hodín (len pri AUDIO)
(Iba za podmienok: batéria je plne nabitá)
- obrazovka
 - 2,4 inch TFT
 - rozlíšenie: 320 x 240 (RGB)
 - počet farieb 262K
- vonkajšie podmienky
 - teplota: -10 ° C do + 50 ° C
 - vlhkosť: <90%
- dosah
 - video: 300m (otvorený priestor)
 - audio: 800m (otvorený priestor)



OBRAZOVKA RODIČOVSKÉJ JEDNOTKY

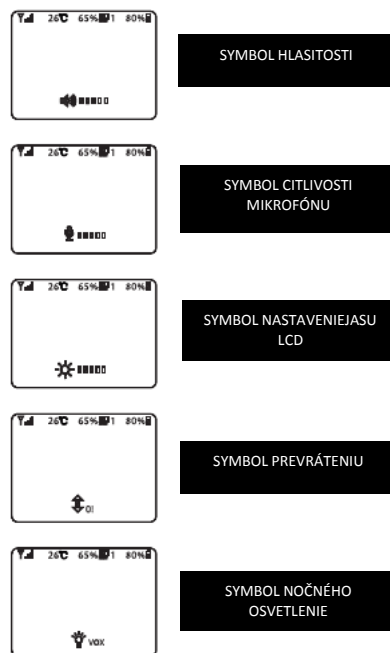
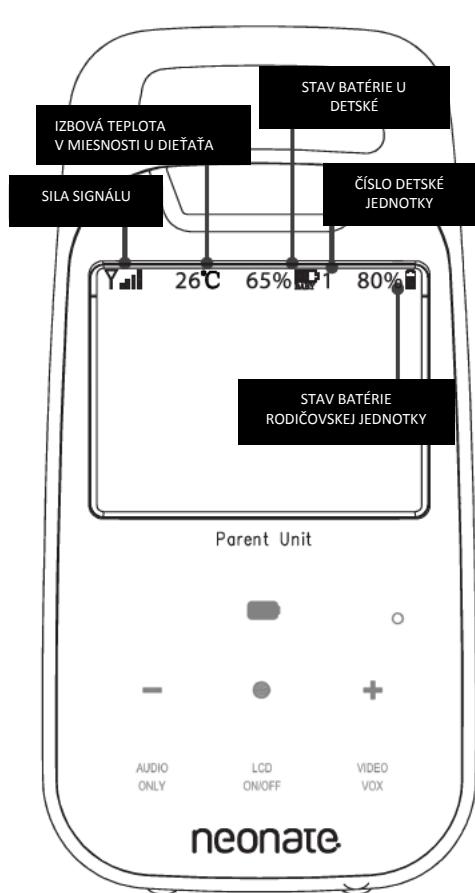

Mounting Kit

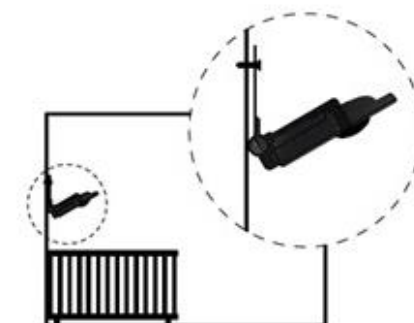
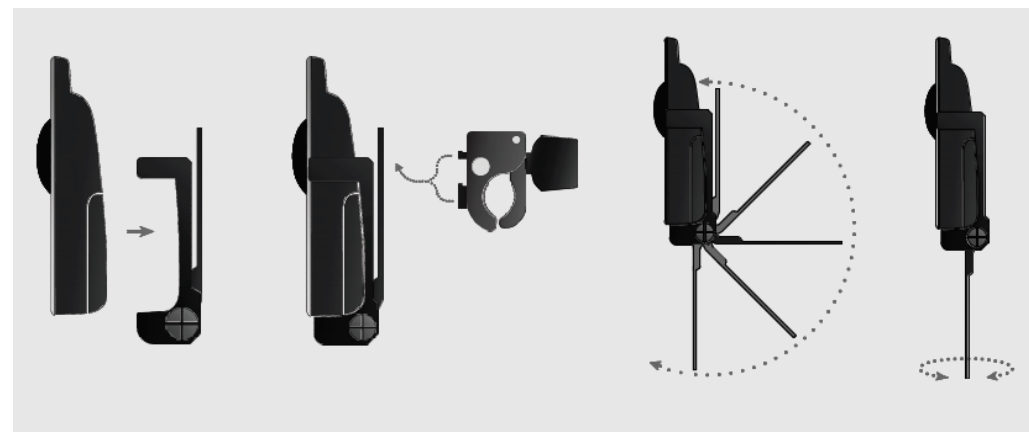

Inštalácia detskej jednotky na základňu BC-8000DV

1. Naskrutkujte detskú jednotku v smere hodinových ručičiek do podstavca.
2. Nastavte detskú jednotku na podstavec do uhla 90 °.
3. Ak chcete jednotku zablokovať, vložte priložený nástroj do šesťhranného otvoru a otáčaním utiahnite. Nástroj vyberte.
4. Nastavte detskú jednotku do požadovaného uhlu.
5. Ak chcete detskú jednotku zo základne odskrutkovať, najprv nastavte jednotku nahor a opakujte krok 3, ale otáčaním v opačnom smere.

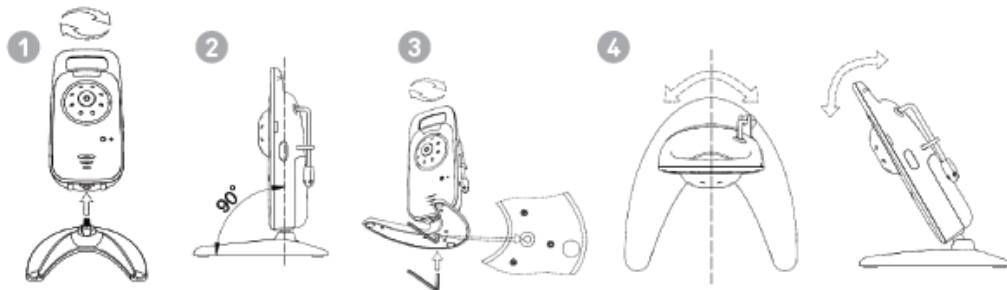

Párovanie (prepojenie) jednotiek / odpojenie spárovaných jednotiek

POZNÁMKA! Rodičovská a detská jednotka sú už spárované a pripravené na použitie ihneď po vybratí z krabice. Avšak, odporúčame vám znovu spárovať jednotky, aby ste zabezpečili súkromné pripojenia. Ak chcete k rodičovskej jednotke pripojiť inú detskú jednotku (alebo prídavnou detskú jednotku), je potrebné ich spárovať.

Dôležité:

Detská jednotka musí byť vypnutá.

Rodičovská jednotka musí byť zapnutá.

Musí byť aktivovaná dotykové tlačidlá (pomocou tlačidiel ON / OFF).

.

MAIN MENU		UNIT SELECT		UNIT SELECT	
DISPLAY		BABY	1	BABY	1
● CONNECTING	BU' s : 1	● CONNECTED		BABY	CONNECTING
BABY SETTINGS		RETURN MENU		RETURN MENU	
TEMP ALARM					
VIBRATION	OFF				
KEY TONE	ON				
EXIT					

1. Detská jednotka: Stlačte a podržte tlačidlo (POWER) po dobu 6 sekúnd, kým nezačne blikať LINK indikátor. (LINK indikátor blika a párovanie je možné po dobu 30 sekúnd).

2. Rodičovská jednotka: Stlačte a podržte tlačidlo (●) počas 2 sekúnd pre vstup do Menu. (Rodičovská jednotka musí byť zapnutá a dotykové tlačidlá musia byť aktivovaná).

3. Rodičovská jednotka: Pomocou tlačidiel (- / +) prejdite v Menu (nahor / nadol) a vyberte možnosť PRIPOJENIE. Potvrďte voľbu stlačením (●). Teraz môžete vybrať číslo detskej jednotky, ktorú chcete spárovať - 1, 2, 3 alebo 4 (predvolený je 1). Zmena čísla detskej jednotky nie je nutná, ak je požadované číslo už vybrané a zobrazené vpravo od menu BABY.

4. Rodičovská jednotka: Pomocou tlačidiel (- / +) (hore / dole) môžete vybrať z menu CONNECTED. Voľbu potvrďte stlačením tlačidla (●). Text ponuky sa teraz zmení z CONNECTED na CONNECTING a späť na CONNECTED, ak sú jednotky párované a sú pripojené.

Opakujte krok 1-4, ak chcete spárovať viac detských jednotiek s rovnakou rodičovskou jednotkou. Pokiaľ chcete spárovať viac ako jednu detskú jednotku, musíte v kroku 3 zvoliť rôzne čísla detských jednotiek. Pokiaľ chcete odpojiť detskú jednotku, ktorá je už spárovaná s rodičovskou jednotkou, stačí ju opakovať kroky 2-4. Stlačením tlačidla (●) potvrdíte (krok 4), text ponuky sa teraz zmení z CONNECTED na Disconnected.

Párovanie detskej jednotky BC-6500D / BC-6900D k rodičovskej jednotke BC-8000DV

- A. Detská jednotka BC-6500D / BC-6900D: Stlačte a podržte tlačidlo (PAGE) a tlačidlo (ON / OFF) do polohy ON. Nepúšťajte tlačidlo (PAGE) skôr, ako sa na displeji zobrazí PAIR.
- B. Rodičovská jednotka BC-8000DV: Postupujte podľa krokov 2, 3 a 4.
- C. Detská jednotka BC-6500D / BC-6900D: Pomocou tlačidiel (- / +) vyberte rovnaké číslo detskej jednotky ako je na rodičovskej jednotke BC-8000DV, potom dvakrát stlačte tlačidlo (M). Displej na rodičovskej jednotke BC-8000DV zobrazuje 6X00D CONNECTED.

2. Rodičovská jednotka: Stlačte a podržte tlačidlo (●) počas 2 sekúnd pre vstup do Menu. (Rodičovská jednotka musí byť zapnutá a dotykové tlačidlá musia byť aktivovaná).

3. Rodičovská jednotka: Pomocou tlačidiel (- / +) prejdite (hore / dole) a vyberte z ponuky položku CONNECTING (pripojenie). Voľbu potvrďte stlačením (●). Teraz môžete vybrať číslo detskej jednotky, ktorú chcete spárovať - 1, 2, 3 alebo 4 (predvolený je 1). Zmena čísla detskej jednotky nie je nutná, ak je požadované číslo už vybrané a zobrazené vpravo od menu BABY.

4. Rodičovská jednotka: Pomocou tlačidiel (- / +) (hore / dole) môžete vybrať z menu CONNECTED. Voľbu potvrďte stlačením tlačidla (●). Text ponuky sa teraz zmení z CONNECTED na CONNECTING a späť na CONNECTED, ak sú jednotky párované a sú pripojené.

Ako fungujú rôzne režimy?

Režim AUDIO - LCD displej je vypnutý, vydáva Ak dieťa zvuk, na rodičovskú jednotku sa prenáša iba zvuk.

Výhody:

Znižuje spotrebu batérie a znižuje mieru žiarenia. V prípade potreby umožňuje maximálny audio dosah.

Nevýhody:

Žiadne vizuálne upozornenie (bez displeja LCD).

Režim LCD ON / OFF - LCD displej je vždy zapnutý a video signál sa nepretržite prenáša, zvuk sa prenáša na rodičovskú jednotku len vtedy, keď dieťa vydáva hluk.

Výhody:

Dáva vám možnosť skontrolovať dieťa (vizuálne) aj v prípade, že nie je žiadny hluk.

Nevýhody:

LCD je aktivovaný, video sa vysiela nepretržite, čo sa zvyšuje ako spotrebu batérie, tak mieru žiarenia. Tento režim používajte iba na krátku dobu.

Režim VIDEO VOX - LCD displej je aktivovaný a video aj audio sa prenáša iba vtedy, vydáva Ak dieťa zvuk.

Výhody:

Tento režim Vám ponúka efektívne spotrebu energie v kombinácii s vizuálnym alarmom.

Nevýhody:

Ak je od dieťaťa veľa hluku (alebo ak je citlivosť mikrofónu detskej jednotky nastavená príliš vysoko), displej LCD sa aktivuje príliš často, čo vedie k zvýšeniu spotreby batérie a miery žiarenia

Zapnutie a nastavenie teplotného alarmu (horná a spodná hranica)

Dôležité:

Rodičovská jednotka musí byť zapnutá

Musí byť aktivovaná dotykové tlačidlá (pomocou tlačidiel ON / OFF).

1. Rodičovská jednotka: Stlačte a podržte tlačidlo (•) počas 2 sekúnd pre vstup do Menu.
2. Rodičovská jednotka: Pomocou tlačidiel (- / +) vyberte ponuku TEMP ALARM. Výber potvrdíte stlačením tlačidla (•). Teraz zvolte HIGH (horný) LIMIT alebo LOW (spodný) LIMIT a voľbu potvrdíte stlačením tlačidla (•). Teraz použite tlačidlá (- / +) pre výber horného alebo spodného teplotného limitu. Voľbu potvrdíte stlačením (•)

Ak aktuálna teplota prekročí zvolenú hornú hranicu, bude aktivovaný teplotný alarm.

Ak teplota klesne pod zvolenú spodnú hranicu, bude aktivovaný teplotný alarm.

Ak chcete zmeniť teplotný limit pre inú detskú jednotku, potom musíte zmeniť číslo napravo od BABY (viď. obrázok).

MAIN MENU		TEMP ALARM	
DISPLAY		BABY	1
CONNECTING	BU' s: 1	LOW LIMIT	-1°C
BABY SETTINGS		HIGH LIMIT	35°C
● TEMP ALARM		RETURN MENU	
VIBRATION	OFF		
KEY TONE	ON		
EXIT			

Alarmy / výstrahy

Výstraha / výstraha "**OUT-OF-RANGE**" je aktivovaná približne po 30 sekundách, ak je detská a rodičovská jednotka mimo dosahu komunikácie, kedy detská jednotka je vypnutá alebo ak je detská jednotka z nejakého dôvodu neschopná odosielať signál k rodičovskej jednotke (napr. ak je batéria úplne vybitá). Zvuková signalizácia je aktivovaná, LCD displej zobrazuje "BOTH VIDEO A AUDIO OUT OF RANGE" a kontrolka LED indikátor úrovne bliká.

Poznámka!

Ak rodičovská jednotka stratí kontakt s detskou jednotkou, zatiaľ čo prijíma zvuk od inej detskej jednotky, alarm "OUT-OF-RANGE" nebude aktivovaný, pokiaľ nebude zvuk prenášaný z jednej detskej jednotky

Pamätajte, že video signál má kratšie dosah než audio signál. Ak je video signál mimo dosahu, ale audio signál je v dosahu, bude sa prenášať zvukový signál od dieťaťa a na displeji rodičovskej jednotky sa zobrazí nasledujúce upozornenie:

"VIDEO OUT OF RANGE AUDIO STILL IN RANGE"

Video mimo dosahu, audio v dosahu "

Zobrazenie tohto upozornenia v rôznych režimoch:

AUDIO - nikdy (v tomto režime sa vysiela iba zvuk)

VIDEO VOX - iba vtedy, ak je zvuk prijímaný z detskej jednotky

LCD ON / OFF - vždy (LCD ON znamená, že video signál je prenášaný nepretržite)

TEPLOTNÉ ALARM je aktivovaný a text je zobrazený na displeji rodičovskej jednotky, ak;

1. aktuálna teplota presahuje nastavený horný teplotný limit
BABY # (# = číslo detskej jednotky, ktorá zaregistrovala príliš vysokú teplotu)
HIGH TEMPERATURE ALARM
2. aktuálna teplota sa pohybuje pod nastaveným spodným teplotným limitom
BABY # (# = číslo detskej jednotky, ktorá zaregistrovala príliš nízku teplotu)
LOW TEMPERATURE ALARM

Alarm LOW batériu (nízky stav batérie) je aktivovaný na rodičovskej jednotke, LED indikátor bliká zeleno na detskej alebo rodičovskej jednotke - podľa toho, ktorá má nízky stav batérie. Ak je zapnutý LCD displej, symbol batérie začne blikáť.

Na rodičovskej jednotke sa zobrazí text, ak:

1. nízky stav batérie v detskej jednotke:
BABY # (# = číslo detskej jednotky, ktorá má nízky stav batérie)
BU BATTERY LOW
2. nízky stav batérie v rodičovskej jednotke
PU BATTERY LOW

Poznámka! Ak je rodičovská jednotka v režime LCD ON / OFF a na detskej jednotke je aktivované nočné videnie (automaticky aktivované, ak je v miestnosti šero), teplo generované vo vnútri detskej jednotky môže mať vplyv na presnosť teplotného snímača a môže indikovať nesprávnu vyššiu teplotu. Za takýchto okolností vysuňte teplotný snímač z páčky a odkloňte ho ďalej od detskej jednotky

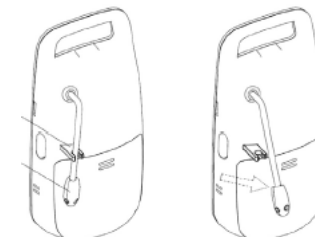

Nastavenie tónu tlačidiel

Dôležité:

Rodičovská jednotka musí byť zapnutá
Musí byť aktivovaná dotykové tlačidlá (pomocou tlačidiel ON / OFF).

1. Rodičovská jednotka: Stlačte a podržte tlačidlo (●) počas 2 sekúnd pre vstup do Menu.
2. Rodičovská jednotka: Pomocou tlačidiel (- / +) prejdite (hore / dole) a vyberte KEY TONE v ponuke. Voľbu aktivujte stlačením (●). Použitím tlačidiel (- / +) zvolte, či má byť tón tlačidla zapnutý alebo vypnutý. Voľbu potvrdte voľbu stlačením tlačidla (●).

Výmena medzi detskými jednotkami v pohotovostnom režime

(Bez prenosu zvuku alebo obrazu *)

Dôležité:

Je spárované viac ako jedna detská jednotka a sú v dosahu komunikácie.
Detská jednotka musí byť zapnutá
Rodičovská jednotka musí byť zapnutá.

Rodičovská jednotka: Stlačením tlačidla (BU #) vyberte, od akej detskej jednotky chcete zobrazenie informácií o teplote, stavu batérie a intenzity signálu (silu signálu možno vidieť iba v režime LCD ON).

* **Poznámka!** Ak používate tlačidlo (BU #) v režime LCD ON, vyberte, ktorá detská jednotka je vybraná pre príjem videa (obrazu) (len video, počas prenosu v pohotovostnom režime nebude vysielaný žiadny zvuk).

Výmena medzi detskými jednotkami v režime prenosu

Dôležité:

Jednotky musia byť spárované a v dosahu komunikácie.
Detská jednotka musí byť zapnutá.
Rodičovská jednotka musí byť zapnutá.
Viac ako jedna detská jednotka vysiela súčasne zvuk / obraz do rodičovskej jednotky.

Rodičovská jednotka: Stlačte tlačidlo (BU #) a vyberte, z ktorej detskej jednotky by ste radi počuli zvuk a videli obrázok (okrem teploty, stavu batérie a sily signálu). Pri prenose zvuku z detskej jednotky do rodičovskej jednotky, LED dióda nad displejom LCD na rodičovskej jednotke bude svietiť nepretržite. K dispozícii sú štyri LED diódy rôznych farieb (modrá, zelená, červená a biela). Farba LED diódy udáva, ktorá detská jednotka práve vysiela zvuk. Ak zvuk vysiela súčasne viac ako jedna detská jednotka, bude jedna LED dióda svietiť neustále, zatiaľ čo ostatné LED diódy budú blikať. LED dióda, ktorá blika, znamená, že detská jednotka prijíma zvuk od dieťaťa, ale nemôže byť počuť v reproduktore rodičovskej jednotky. LED dióda, ktorá svietí neustále, indikuje detskú jednotku, ktorá vysiela zvuk a obraz (v režime zvuku iba zvuk) a je počuť v reproduktore rodičovskej jednotky a je zobrazený obraz na LCD displeji rodičovskej jednotky (v režime zvuku iba zvuk). Ak všetky detskej jednotky vysielať zvuk súčasne, zvuk / obraz z detskej jednotky č. 1 má prednosť pred detskou jednotkou č. 2, ktorá má prednosť pred detskou jednotkou č. 3 a tak ďalej.

detská jednotka BU 1 = modrá
detská jednotka BU 2 = zelená
detská jednotka BU 3 = červená
detská jednotka BU 4 = biela

Nastavenie citlivosti mikrofónu detskej jednotky

Dôležité:

Rodičovská jednotka musí byť zapnutá
Musí byť aktivovaná dotykové tlačidlá (pomocou tlačidiel ON / OFF).

1. Rodičovská jednotka: Stlačte a podržte tlačidlo (●) počas 2 sekúnd pre vstup do Menu.
2. Rodičovská jednotka: Pomocou tlačidiel (- / +) vyberte položku BABY SETTINGS. Výber potvrdte stlačením tlačidla (●). Teraz vyberte MIC SENS a voľbu potvrdte stlačením tlačidla (●). Teraz pomocou tlačidiel (- / +) upravte citlivosť mikrofónu. Voľbu potvrdte stlačením (●)

(Ak chcete zmeniť citlivosť mikrofónu na inej detskej jednotke, potom musíte zmeniť číslo napravo od BABY (viď. obrázok).

MAIN MENU	
DISPLAY	
CONNECTING	BU' s: 1
● BABY SETTINGS	
TEMP ALARM	
VIBRATION	OFF
KEY TONE	ON
EXIT	

BABY SETTINGS	
BABY	1
NIGHT LIGHT	VOX
● MIC SENS	3
VOLUME	3
RANGE ALARM	ON
RETURN MENU	



Zoom funkcie

Dôležité:

Jednotky musia byť spárované a v dosahu komunikácie.
Detská jednotka musí byť zapnutá.
Rodičovská jednotka musí byť zapnutá a musí byť aktivovaný režim LCD ON.
Musí byť aktivovaná dotykové tlačidlá (pomocou tlačidiel ON / OFF).

Rodičovská jednotka: Stlačte tlačidlo (●), na LCD displeji sa zobrazí "ZOOM X1", teraz môžete použiť tlačidlá (- / +) pre priblíženie / oddialenie. Stlačte (+) pre priblíženie (teraz sa zobrazí LCD displej zobrazí «ZOOM X2»)

ZOOM X2



Nastavenie hlasitosti reproduktora detskej jednotky (pri funkcii TALK-BACK)

Dôležité:

Rodičovská jednotka musí byť zapnutá.

Musí byť aktivovaná dotykové tlačidlá (pomocou tlačidiel ON / OFF).

1. Rodičovská jednotka: Stlačte a podržte tlačidlo (●) počas 2 sekúnd pre vstup do Menu.
2. Rodičovská jednotka: Pomocou tlačidiel (- / +) vyberte položku BABY SETTINGS v ponuke. Voľbu potvrdte stlačením (●). Teraz vyberte VOLUME a výber potvrdte tlačidlom (●). Teraz použite tlačidlá (- / +) pre nastavenie hlasitosti detskej jednotky. Voľbu potvrdte stlačením (●).

Ak chcete zmeniť hlasitosť na inej detskej jednotke, potom musíte zmeniť číslo napravo od BABY (viď. obrázok).

MAIN MENU	BABY SETTINGS
DISPLAY	BABY 1
CONNECTING BU' s: 1	NIGHT LIGHT VOX
● BABY SETTINGS	MIC SENS 3
TEMP ALARM	● VOLUME 3
VIBRATION OFF	RANGE ALARM ON
KEY TONE ON	RETURN MENU
EXIT	



Nastavenie hlasitosti reproduktorov - rodičovská jednotka

Dôležité:

Rodičovská jednotka musí byť zapnutá.

Musí byť aktivovaná dotykové tlačidlá (pomocou tlačidiel ON / OFF).

Rodičovská jednotka: Pomocou tlačidiel (+/-) nastavte hlasitosť. Nastavená miera hlasitosti bude znázornená ikonou v spodnej časti displeja



Preklopeniu zobrazenie obrazu o 180 °

Dôležité:

Detská jednotka musí byť zapnutá.

Rodičovská jednotka musí byť zapnutá.

Musí byť aktivovaná dotykové tlačidlá (pomocou tlačidiel ON / OFF).

1. Rodičovská jednotka: Stlačte a podržte tlačidlo (●) počas 2 sekúnd pre vstup do Menu.
2. Rodičovská jednotka: Pomocou tlačidiel (- / +) vyberte položku DISPLAY v Menu. Voľbu potvrdte stlačením tlačidla (●). Teraz zvolte FLIP a voľbu potvrdte stlačením (●). Pomocou tlačidiel (- / +) zvolte prevráteniu obrazu o 180 °. Výber potvrdte stlačením tlačidla (●).

MAIN MENU	DISPLAY MENU
● DISPLAY	BABY 1
CONNECTING BU' s: 1	BRIGHTNESS 3
BABY SETTINGS	● FLIP 0°
TEMP ALARM	RETURN MENU
VIBRATION OFF	
KEY TONE ON	
EXIT	

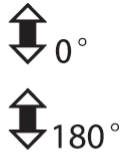

Použitie funkcie talk-back (obojsmerná komunikácia)

Dôležité:

Jednotky musia byť spárované a v dosahu komunikácie.

Detská jednotka musí byť zapnutá.

Nadradená jednotka musí byť zapnutá.

Rodičovská jednotka: Stlačte a podržte tlačidlo, zatiaľ čo hovoríte s dieťaťom (jednotkou). Uvoľnením tlačidla znovu otvoríte komunikáciu od dieťaťa k rodičovskej jednotke. Môžete zvoliť, s akou detskou jednotkou chcete hovoriť, stlačením tlačidla (BU #).

Zapnutie / vypnutie vibrácií

Dôležité:

Rodičovská jednotka musí byť zapnutá

Musí byť aktivovaná dotykové tlačidlá (pomocou tlačidiel ON / OFF).

1. Rodičovská jednotka: Stlačte a podržte tlačidlo (●) na 2 sekundy pre vstup do Menu.
2. Rodičovská jednotka: Pomocou tlačidiel (- / +) prejdite (hore / dole) a vyberte VIBRATION. Voľbu aktivujte stlačením (●). Použitím tlačidiel (- / +) vyberte, či by vibrácie mala byť zapnutá alebo vypnutá. Voľbu potvrdte stlačením tlačidla (●).

Zapnutie nočného osvetlenia detskej jednotky / VOX režim nočného osvetlenia

Dôležité:

Rodičovská jednotka musí byť zapnutá.

Musí byť aktivovaná dotykové tlačidlá (pomocou tlačidiel ON / OFF).

1. Rodičovská jednotka: Stlačte a podržte tlačidlo (●) počas 2 sekúnd pre vstup do Menu.
2. Rodičovská jednotka: Pomocou tlačidiel (- / +) vyberte položku BABY SETTINGS. Výber potvrdíte stlačením tlačidla (●). Teraz zvolte NIGHT LIGHT a výber potvrdíte tlačidlom (●). Teraz pomocou tlačidiel (- / +) zvolte, či chcete, aby bolo nočné osvetlenie neprerušovane zapnuté alebo aktivované hlasom - VOX alebo OFF. Výber potvrdíte stlačením tlačidla (●).

Ak chcete zmeniť nastavenia nočného osvetlenia na inej detskej jednotke, potom musíte zmeniť číslo napravo od BABY (viď. obrázok).

MAIN MENU	
DISPLAY	
CONNECTING	BU's: 1
● BABY SETTINGS	
TEMP ALARM	
VIBRATION	OFF
KEY TONE	ON
EXIT	

BABY SETTINGS	
BABY	1
● NIGHT LIGHT	VOX
MIC SENS	3
VOLUME	3
RANGE ALARM	ON
RETURN MENU	



ON



VOX



OFF

Zmena úrovne jasu na LCD displeji

Dôležité:

Detská jednotka musí byť zapnutá

Rodičovská jednotka musí byť zapnutá.

Musí byť aktivovaná dotykové tlačidlá (pomocou tlačidiel ON / OFF).

1. Rodičovská jednotka: Stlačte a podržte tlačidlo (●) počas 2 sekúnd pre vstup do Menu.
2. Rodičovská jednotka: Pomocou tlačidiel (- / +) vyberte položku DISPLAY v ponuke. Voľbu potvrdíte stlačením tlačidla (●). Zvoľte položku BRIGHTNESS a voľbu potvrdíte (●). Použite tlačidlá (- / +) pre nastavenie úrovne jasu. Voľbu potvrdíte stlačením (●).

MAIN MENU	
● DISPLAY	
CONNECTING	BU's: 1
BABY SETTINGS	
TEMP ALARM	
VIBRATION	OFF
KEY TONE	ON
EXIT	

DISPLAY MENU	
BABY	1
● BRIGHTNESS	3
FLIP	0°
RETURN MENU	



Ako sa vyvarovať alarmu OUT-OF-RANGE, pri používaní jednej alebo viacerých detských jednotiek s jednou rodičovskou jednotkou

Dôležité:

Rodičovská jednotka musí byť zapnutá.

Musí byť aktivovaná dotykové tlačidlá (pomocou tlačidiel ON / OFF).

Keď je rodičovská jednotka pripojená (spárovaná) s viac ako jednou detskou jednotkou, rodičovská jednotka bude neustále hľadať signály zo všetkých pripojených detských jednotiek. To znamená, ak spojíte dve detskej jednotky s rodičovskou jednotkou, ale rozhodnete sa použiť len jednu z nich (tým, že zapnete iba jednu detskú jednotku), rodičovská jednotka spustí alarm OUT-OF-RANGE, ktorý signalizuje, že stratil kontakt s jednou detskou jednotkou.

1. Rodičovská jednotka: Stlačte a podržte tlačidlo (●) počas 2 sekúnd pre vstup do Menu.

2. Rodičovská jednotka: Pomocou tlačidiel (- / +) vyberte položku BABY SETTINGS v ponuke. Výber potvrdíte stlačením tlačidla (●). Zvoľte RANGE ALARM a výber potvrdíte tlačidlom (●). Pomocou tlačidiel (- / +) zvoľte, či by mal byť rozsah alarmu zapnutý alebo vypnutý. Voľbu potvrdíte stlačením (●).

MAIN MENU	BABY SETTINGS
DISPLAY	BABY 1
CONNECTING BU's: 1	NIGHT LIGHT VOX
● BABY SETTINGS	MIC SENS 3
TEMP ALARM	VOLUME 3
VIBRATION OFF	● RANGE ALARM ON
KEY TONE ON	RETURN MENU
EXIT	

Ak chcete zmeniť nastavenie alarmu dosahu na iné detskej jednotke, potom musíte zmeniť číslo napravo od BABY.

Poznámka! Ak chcete zabrániť tomu, že by ste zabudli aktivovať alarm Mimo dosahu po jeho vypnutí, alarm mimo dosahu sa automaticky aktivuje po vypnutí a zapnutí prístroja. Neodporúčame alarm mimo dosahu vypínať. Existuje niekoľko dôvodov, prečo rodičovská jednotka stratí kontakt s detskou jednotkou: 1) jednotky sú mimo dosahu komunikácie, 2) detská jednotka je zámerne vypnutá alebo 3) detská jednotka je vypnutá (napr. vybitá batéria).